



Műanyag elosztószekrények
Dugaszolóaljzat-szekrények
Kötődobozok
Gemini elosztószekrények
Vezetékcsatornák

Tartalom

Lakáelosztók	3
Lakáelosztók összefoglaló	3
Süllyesztett lakáelosztók IP40 – Europa	4
Falon kívüli lakáelosztók IP40 – Europa	6
Ipari elosztószekrények	8
IP65 – Fly	8
IP65 – Europa	10
Dugaszolóaljzat szekrények	12
Csatlakozó blokk + tartósín	13
Műanyag kötődobozok	14
IP44 kötődobozok	14
IP55 kötődobozok	16
IP65 kötődobozok	17
Gemini IP 66-os elosztószekrények	18
Vezetékcsatornák	20
Műanyag vezetékcsontrák	20
Vészjelzők	22
Mistral65 elosztó szekrények	23
Mistral IP65 elosztószekrények	28
Kiegészítők	32
Alsó és felső kábelvezetők	34

Jelen kiadvány a főbb információkat tartalmazza. Bővebb műszaki információt és a teljes termékkínálatot a www.abb.hu weboldalon a Kisfeszültségű termékek menüpont alatt talál.

Europa, Fly lakáselosztók

Összefoglaló

Modulszám	IP 40 Süllyesztett lakáselosztók		IP 40 Falon kívüli lakáselosztók		IP 55 és IP 65 Falon kívüli lakáselosztók		
	Europa lakások	Europa lakások / szolgáltató-épületek	IP 65 Fly lakások / szolgáltató-épületek / ipari alkalmazás	IP 65 Europa lakások / szolgáltató-épületek / ipari alkalmazás			
	RAL 9016 fehér RAL 7035 szürke	RAL 9016 fehér RAL 7035 szürke	RAL 9016 fehér RAL 7035 szürke	RAL 9016 fehér RAL 7035 szürke	RAL 7035 szürke	RAL 7035 szürke	RAL 7035 szürke
2	-	-	-	-	2-4 modul M127420000 M127220000 100x160x100	-	-
4	-	-	-	-	-	M127240000 140x220x140	M127440000 140x220x140
8	1SL2040A00 - M120260020 230x180x90	1SL2057A00 - M120580020 230x180x90	1SL2438A00 - M124480020 230x200x95	1SL2458A00 - M124680020 230x200x95	M127430020 205x220x140	M127280020 205x220x140	M127480020 205x220x140
12	1SL2041A00 - M120270020 300x180x90	1SL2061A00 - M120620020 300x180x90	1SL2442A00 - M124520020 305x200x95	1SL2462A00 - M124720020 305x200x95	M127450020 275x220x140	M127320020 275x220x140	M127520020 275x220x140
18	-	-	-	-	-	M127330020 380x220x140	M127530020 380x220x140
24	1SL2045A00 - M120300020 300x395x90	1SL2063A00 - M120640020 300x395x90	1SL2444A00 - M124540020 305x350x95	1SL2464A00 - M124740020 305x350x95	M127460020 275x370x140	M127340020 275x370x140	M127540020 275x370x140
36	1SL2048A00 - M120310020 300x545x90	1SL2065A00 - M120660020 300x545x90	1SL2446A00 - M124560020 305x500x120	1SL2466A00 - M124760020 305x500x120	M127470020 275x570x140	M127350020 380x370x140 M127360020 275x570x140	M127550020 380x370x140 M127560020 275x570x140
54	1SL2052A00 - M120350020 410x545x100	1SL2067A00 - M120680020 410x545x100	1SL2447A00 - M124570020 380x570x120	1SL2467A00 - M124770020 380x570x120	-	M127380020 380x570x140	M127580020 380x570x140

Süllyesztett lakáselosztók



8 modul



12 modul



24 modul



Megnevezés	Modul-szám	Méretek ma x sz x mé [mm]	Rendelési kód
1 sor			
Europa oldalra nyitható teli ajtóval, fehér, PE/N	8	230X180X90	1SL2040A06
Europa oldalra nyitható átlátszó ajtóval, fehér, PE/N	8	230X180X90	1SL2057A06

1 sor			
Europa oldalra nyitható teli ajtóval, fehér, PE/N	12	300X180x90	1SL2041A06
Europa oldalra nyitható átlátszó ajtóval, fehér, PE/N	12	300X180x90	1SL2061A06

2 sor			
Europa oldalra nyitható teli ajtóval, fehér, PE/N	24	300x395x90	1SL2045A13
Europa oldalra nyitható átlátszó ajtóval, fehér, PE/N	24	300x395x90	1SL2063A13

Megnevezés	Rendelési kód
Plomba készlet	M128600000

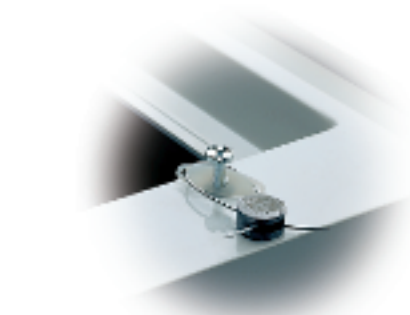

Megnevezés	Modulszám	Rendelési kód	
Modultakarók	RAL 9016 fehér	1	1SL2857A00
Modultakarók	RAL 9016 fehér	4	1SL2859A00
Modultakarók	RAL 7024 szürke	1	M128950000
Modultakarók	RAL 7024 szürke	4	M128960000

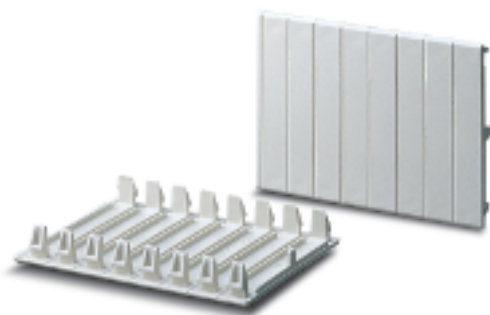



36 modul



54 modul



Megnevezés	Modul- szám	Méretek ma x sz x mé [mm]	Rendelési kód
3 sor			
Europa oldalra nyitható teli ajtóval, fehér, PE/N	36	300x545x90	1SL2048A14
Europa oldalra nyitható átlátszó ajtóval, fehér, PE/N	36	300x545x90	1SL2065A14

3 sor			
Europa oldalra nyitható teli ajtóval, fehér, PE/N	54	410x545x100	1SL2052A06
Europa oldalra nyitható átlátszó ajtóval, fehér, PE/N	54	410x545x100	1SL2067A06

Megnevezés	Modulszám	Rendelési kód	
Csereajtó, teli	RAL 9016 fehér	8	1SL2078A00
Csereajtó, teli	RAL 9016 fehér	12	1SL2079A00
Csereajtó, teli	RAL 9016 fehér	24	1SL2080A00
Csereajtó, teli	RAL 9016 fehér	36	1SL2081A00
Csereajtó, teli	RAL 9016 fehér	54	1SL2088A00
Csereajtó, teli	RAL 7035 szürke	8	M120700000
Csereajtó, teli	RAL 7035 szürke	12	M120710000
Csereajtó, teli	RAL 7035 szürke	24	M120720000
Csereajtó, teli	RAL 7035 szürke	36	M120730000
Csereajtó, teli	RAL 7035 szürke	54	M120870010
Csereajtó, átlátszó (füstszerű)		8	M120740000
Csereajtó, átlátszó (füstszerű)		12	M120750000
Csereajtó, átlátszó (füstszerű)		24	M120760000
Csereajtó, átlátszó (füstszerű)		36	M120770000
Csereajtó, átlátszó (füstszerű)		54	M120890010

Megnevezés	Rendelési kód
Zár kulccsal	M128670000

Figyelem! Beszerelés előtt a kulcsot tilos kihúzni a zárból!

Falon kívüli lakáselosztók



8 modul

Megnevezés	Modul-szám	Méret ma x sz x mé [mm]	Rendelési kód
1 sor			
Europa oldalra nyitható teli ajtóval, fehér, PE/N	8	230x200x95	1SL2438A06
Europa oldalra nyitható átlátszó ajtóval, fehér, PE/N	8	230x200x95	1SL2458A06



12 modul

1 sor			
Europa oldalra nyitható teli ajtóval, fehér, PE/N	12	305x200x95	1SL2442A06
Europa oldalra nyitható átlátszó ajtóval, fehér, PE/N	12	305x200x95	1SL2462A06



24 modul

2 sor			
Europa oldalra nyitható teli ajtóval, fehér, PE/N	24	305x350x95	1SL2444A13
Europa oldalra nyitható átlátszó ajtóval, fehér, PE/N	24	305x350x95	1SL2464A13

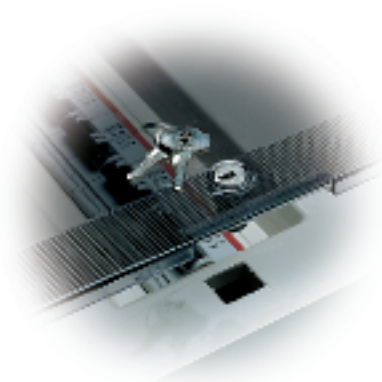

Megnevezés	Rendelési kód
Zár kulccsal, cilindres hengerzár	M128640000
Figyelem! Beszerelés előtt a kulcsot tilos kihúzni a zárból!	



36 modul

Megnevezés	Modul- szám	Méretek ma x sz x mé [mm]	Rendelési kód
3 sor			
Europa oldalra nyitható teli ajtóval, fehér, PE/N	36	305X500X120	1SL2446A14
Europa oldalra nyitható átlátszó ajtóval, fehér, PE/N	36	305X500X120	1SL2466A14



54 modul

3 sor			
Europa oldalra nyitható teli ajtóval, fehér, PE/N	54	305X570X120	1SL2447A07
Europa oldalra nyitható átlátszó ajtóval, fehér, PE/N	54	305X570X120	1SL2467A07



Megnevezés	Modul szám	Rendelési kód	
Csereajtó, teli	RAL 9016 fehér	8	1SL2078A00
Csereajtó, teli	RAL 9016 fehér	12	1SL2079A00
Csereajtó, teli	RAL 9016 fehér	24	1SL2080A00
Csereajtó, teli	RAL 9016 fehér	36	1SL2081A00
Csereajtó, teli	RAL 9016 fehér	54	1SL2095A00
Csereajtó, teli	RAL 7035 szürke	8	M120700000
Csereajtó, teli	RAL 7035 szürke	12	M120710000
Csereajtó, teli	RAL 7035 szürke	24	M120720000
Csereajtó, teli	RAL 7035 szürke	36	M120730000
Csereajtó, teli	RAL 7035 szürke	54	M120940010
Csereajtó, átlátszó (füstszerű)		8	M120740000
Csereajtó, átlátszó (füstszerű)		12	M120750000
Csereajtó, átlátszó (füstszerű)		24	M120760000
Csereajtó, átlátszó (füstszerű)		36	M120770000
Csereajtó, átlátszó (füstszerű)		54	M120960010

Ipari elosztószekrények



2/4 modul



8 modul



12 modul



4 modul



8 modul



12 modul



18 modul

Megnevezés	Modul- szám	Méretek ma x sz x mé [mm]	Rendelési kód
1 sor			
IP 65 Europa, felnyitható teli ajtóval,szürke	2/4	100x160x100	M127420000
IP 65 Europa, felnyitható átlátszó ajtóval,szürke	2/4	100x160x100	M127220000

1 sor			
IP 65 Europa, felnyitható teli ajtóval,szürke	8	205x220x140	M127430020
IP 65 Europa, felnyitható átlátszó ajtóval,szürke, PE/N	8	205x220x140	M127430008

1 sor			
IP 65 Europa, felnyitható teli ajtóval,szürke	12	275x220x140	M127450020
IP 65 Europa, felnyitható átlátszó ajtóval,szürke, PE/N	12	275x220x140	M12745000U

Megnevezés	Modul- szám	Méretek ma x sz x mé [mm]	Rendelési kód
1 sor			
IP 65 Europa, oldalra nyitható teli ajtóval,szürke	4	140x220x140	M127240000
IP 65 Europa, oldalra nyitható átlátszó ajtóval,szürke	4	140x220x140	M127440000

1 sor			
IP 65 Europa, oldalra nyitható teli ajtóval,szürke	8	205x220x140	M127280020
IP 65 Europa, oldalra nyitható átlátszó ajtóval,szürke	8	205x220x140	M127480020
IP 65 Europa, oldalra nyitható átlátszó ajtóval,szürke, PE/N	8	205x220x140	M127480008

1 sor			
IP 65 Europa, oldalra nyitható teli ajtóval,szürke	12	275x220x140	M127320020
IP 65 Europa, oldalra nyitható átlátszó ajtóval,szürke	12	275x220x140	M127520020
IP 65 Europa, oldalra nyitható átlátszó ajtóval,szürke, PE/N	12	275x220x140	M127520009

1 sor			
IP 65 Europa, oldalra nyitható teli ajtóval,szürke	18	380x220x140	M127330020
IP 65 Europa, oldalra nyitható átlátszó ajtóval,szürke	18	380x220x140	M127530020
IP 65 Europa, oldalra nyitható átlátszó ajtóval,szürke, PE/N	18	380x220x140	M12753000U



24 modul



36 modul



24 modul



36 modul



36 modul



54 modul



Megnevezés	Modul- szám	Méretek ma x sz x mé [mm]	Rendelési kód
2 sor			
IP 65 Europa, felnyitható átlátszó ajtóval, szürke	24	275x370x140	M127460020
IP 65 Europa, felnyitható átlátszó ajtóval, szürke	24	275x370x140	M127460027

3 sor			
IP 65 Europa, felnyitható átlátszó ajtóval, szürke	36	275x570x140	M127470020
IP 65 Europa, felnyitható átlátszó ajtóval, szürke	36	275x570x140	M127470027

Megnevezés	Modul- szám	Méretek ma x sz x mé [mm]	Rendelési kód
2 sor			
IP 65 Europa, oldalra nyitható teli ajtóval, szürke	24	275x370x140	M127340020
IP 65 Europa, oldalra nyitható átlátszó ajtóval, szürke	24	275x370x140	M127540020
IP 65 Europa, oldalra nyitható átlátszó ajtóval, szürke, PE/N	24	275x370x140	M127540026

2 sor			
IP 65 Europa, oldalra nyitható teli ajtóval, szürke	36	380x370x140	M127350020
IP 65 Europa, oldalra nyitható átlátszó ajtóval, szürke	36	380x370x140	M127550020
IP 65 Europa, oldalra nyitható átlátszó ajtóval, szürke, PE/N	36	380x370x140	M12755000U

3 sor			
IP 65 Europa, oldalra nyitható teli ajtóval, szürke	36	275x570x140	M127360020
IP 65 Europa, oldalra nyitható átlátszó ajtóval, szürke	36	275x570x140	M127560020
IP 65 Europa, oldalra nyitható átlátszó ajtóval, szürke, PE/N	36	275x570x140	M12756000A

3 sor			
IP 65 Europa, oldalra nyitható teli ajtóval, szürke	54	380x570x140	M127380020
IP 65 Europa, oldalra nyitható átlátszó ajtóval, szürke	54	380x570x140	M127580020
IP 65 Europa, oldalra nyitható átlátszó ajtóval, szürke, PE/N	54	380x570x140	M127580026

Ipari üres elosztószekrények



Megnevezés	Méret ma x sz x mé [mm]	Rendelési kód
Europa – Polikarbonát erősítés Oldalra nyitható teli ajtóval, szürke	140x220x140	M127640000
Europa – Polikarbonát erősítés Oldalra nyitható átlátszó ajtóval, szürke	140x220x140	M127840000



Europa – Polikarbonát erősítés Oldalra nyitható teli ajtóval, szürke	205x220x140	M127680020
Europa – Polikarbonát erősítés Oldalra nyitható átlátszó ajtóval, szürke	205x220x140	M127880020



Europa – Polikarbonát erősítés Oldalra nyitható teli ajtóval, szürke	275x220x140	M127720020
Europa – Polikarbonát erősítés Oldalra nyitható átlátszó ajtóval, szürke	275x220x140	M127920020



Megnevezés	Szekrénytípus	Rendelési kód
Szerelőlap, alumínium	M127640000 - M127840000	M128420000
Szerelőlap, alumínium	M127680020 - M127880020	M128440000
Szerelőlap, alumínium	M127720020 - M127920020	M128450000
Szerelőlap, alumínium	M127740020 - M127940020	M128460000
Szerelőlap, alumínium	M127760020 - M127960020	M128470000
Szerelőlap, alumínium	M127780020 - M127980020	M128480000
Szerelőlap, szigetelt	M127640000 - M127840000	M128320000
Szerelőlap, szigetelt	M127680020 - M127880020	M128340000
Szerelőlap, szigetelt	M127720020 - M127920020	M128350000
Szerelőlap, szigetelt	M127740020 - M127940020	M128360000
Szerelőlap, szigetelt	M127760020 - M127960020	M128370000
Szerelőlap, szigetelt	M127780020 - M127980020	M128380000



Megnevezés	Modul- szám	Méret ma x sz x mé [mm]	Rendelési kód
Europa – Polikarbonát erősítés Oldalra nyitható teli ajtóval, szürke		275x370x140	M127740020
Europa – Polikarbonát erősítés Oldalra nyitható átlátszó ajtóval, szürke		275x370x140	M127940020

Europa – Polikarbonát erősítés Oldalra nyitható teli ajtóval, szürke		275x570x140	M127760020
Europa – Polikarbonát erősítés Oldalra nyitható átlátszó ajtóval, szürke		275x570x140	M127960020

Europa – Polikarbonát erősítés Oldalra nyitható teli ajtóval, szürke		380x570x140	M127780020
Europa – Polikarbonát erősítés Oldalra nyitható teli ajtóval, szürke		380x570x140	M127980020

Megnevezés	Szekrénytípus	Rendelési kód
Kábelbevezető	M127680020 - M127880020 M127720020 - M127920020	M126000000
Kábelbevezető	M127740020 - M127940020 M127760020 - M127960020	M126010000
Kábelbevezető	M127780020 - M127980020	M126020000
Tartófül		M128580000
Takarókeret falbasüllyesztéshez	M127640000 - M127840000	M125900000
Takarókeret falbasüllyesztéshez	M127680020 - M127880020	M125910000
Takarókeret falbasüllyesztéshez	M127720020 - M127920020	M125920000
Takarókeret falbasüllyesztéshez	M127740020 - M127940020	M125930000
Takarókeret falbasüllyesztéshez	M127760020 - M127960020	M125940000
Takarókeret falbasüllyesztéshez	M127780020 - M127980020	M125950000

Dugaszolóaljzat-szekrények



4 modul

Megnevezés	Modul-szám	Méretek ma x sz x mé [mm]	Rendelési kód
Felnyitható átlátszó ajtóval, szürke	4	136x540x140	M132000000



12 modul

Felnyitható átlátszó ajtóval, szürke	12	275x370x140	M132040020
--------------------------------------	----	-------------	------------



12 modul

Felnyitható átlátszó ajtóval, szürke	12	275x455x140	M132050020
--------------------------------------	----	-------------	------------



12 modul

Felnyitható átlátszó ajtóval, szürke	12	275x570x140	M132060020
--------------------------------------	----	-------------	------------



18 modul

Felnyitható átlátszó ajtóval, szürke	18	380x570x140	M132080020
--------------------------------------	----	-------------	------------

Csatlakozó blokk + tartósín



Megnevezés	modul- szám [18 mm]	Méreték hossz [mm]	Rendelési kód
------------	---------------------------	--------------------------	------------------

Külön tartóblokk	4	70	M125380000
Külön tartóblokk	8	115	M125390000
Külön tartóblokk	8	195	M125400000
Külön tartóblokk	12	256	M125410000
Külön tartóblokk	18	349	M125420000
Külön tartóblokk	18	300	M125430000



Megnevezés	Lyukak száma x (mm) ²	Rendelési kód
------------	-------------------------------------	------------------

Külön csatlakozó	5 x 16	M125310000
Külön csatlakozó	10 x 16 + 3 x 25	M125320000
Külön csatlakozó	16 x 16 + 3 x 25	M125330000
Külön csatlakozó	15 x 16 + 6 x 25	M125340000
Külön csatlakozó	19 x 16 + 6 x 25	M125350000

Modul- szám	Elosztószekrény	Sintartó	Csatlakozó blokk	Egység- csomag
----------------	-----------------	----------	------------------	-------------------

Csatlakozó blokk+ tartósín
rendelhető külön-külön
egységként, így az alábbi
konfigurációkat kell rendelni a
szekrényekhez

Csatlakozó
blokk+ tartósín
egységcsomag

EUROPA lakáselosztó /süllyesztett

8	2040-12026-2057-12058	12540 x 1	„12531 x 1 + 12532 x 1”	M124920000
12	2041-12027-2061-12062	12541 x 1	12532 x 2	M124950000
24	2045-12030-2063-12064	12541 x 2	„12531 x 2 + 12533 x 2”	M125040000
36	2048-12031-2065-12066	12541 x 2	„12531 x 2 + 12534 x 2”	M125050000
54	2052-12035-2067-12068	12542 x 2	„12532 x 2 + 12535 x 2”	M125060000

EUROPA lakáselosztó /Falonkívüli

8	„2408-12428-2438 12448-2458-12468”	12540 x 1	„12531 x 1 + 12532 x 1”	M124920000
12	„2412-12432-2442 12452-2462-12472”	12541 x 1	12532 x 2	M124950000
24	„2414-12434-2444 12454-2464-12474”	12541 x 2	„12531 x 2 + 12533 x 2”	M125040000
36	„2416-12436-2446 12456-2466-12476”	12451 x 2	„12531 x 2 + 12534 x 2”	M125050000
54	„2417-12437-2447 12457-2467-12477”	12543 x 2	12535 x 2	M124970000

IP65 FLY Ipari elosztószekrény

8	12743	12539 x 2	12531 x 2	M124910000
12	12745	12540 x 1	„12531 x 1 + 12532 x 1”	M124920000
24	12746	12540 x 2	12533 x 2	M124940000
36	12747	12540 x 2	12534 x 2	M124930000

IP65 EURÓPA Ipari elosztószekrény

4	12724-12744	12538 x 2	12531 x 2	M124900000
8	12728-12748	12539 x 2	12531 x 2	M124910000
12	12732-12752	12540 x 1	„12531 x 1 + 12532 x 1”	M124920000
18	12733-12753	12543 x 1	„12531 x 1 + 12535 x 1”	M124980000
24	12734-12754	12540 x 2	12533 x 2	M124940000
36 (2 soros)	12735-12755	12543 x 2	12534 x 2	M125070000
36 (3 soros)	12736-12756	12540 x 2	12534 x 2	M124930000
54	12738-12758	12543 x 2	12535 x 2	M124970000

IP65 Üres Ipari elosztószekrények

	12764-12784	12538 x 2	12531 x 2	M124900000
	12768-12788	12539 x 2	12531 x 2	M124910000
	12772-12792	12540 x 1	„12531 x 1 + 12532 x 1”	M124920000
	12774-12794	12540 x 2	12533 x 2	M124940000
	12776-12796	12540 x 2	12534 x 2	M124930000
	12778-12798	12543 x 2	12535 x 2	M124970000

IP65 Dugaszolóaljzat kombináció

	„13204-13205-13206”	12540 x 1	„12531 x 1 + 12532 x 1”	M124920000
	13208	12543 x 1	„12531 x 1 + 12535 x 1”	M124980000

Műanyag kötődobozok, IP44



Megnevezés	Modul-szám	Méretek [mm]	Rendelési kód
IP 44 kötődoboz, Kábelbevezetővel és rápattintható normál fedéllel		Ø 60 - H 35	M008000000
IP 44 kötődoboz, Kábelbevezetővel és rápattintható normál fedéllel		Ø 80 - H 40	M008020000
IP 44 kötődoboz, Kábelbevezetővel és rápattintható normál fedéllel		65x65x32	M008080000
IP 44 kötődoboz, Kábelbevezetővel és rápattintható normál fedéllel		80x80x40	M008100000



Gumi kábelbevezető		20	M009080000
Gumi kábelbevezető		25	M009100000
Gumi kábelbevezető		32	M009120000



Tömszelence		16	M004300000
Tömszelence		20	M004310000
Tömszelence		25	M004320000
Tömszelence		32	M004330000
Tömszelence		40	M004340000
Tömszelence		50	M004350000

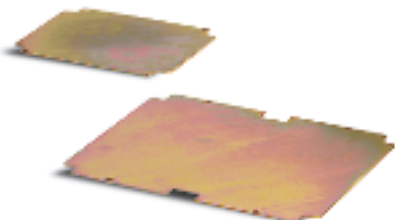

Megnevezés	Kötődoboz típus	Rendelési kód
Fém szerelőlap	M008240000 – M008300010 - M00874000 M008540000 – M008600010 - M008800010	M009000000
Fém szerelőlap	M008260000 – M008320010 - M008760000 M008560000 – M008620010 - M008820010	M009020000
Fém szerelőlap	M008280000 – M008340000 - M008780000 M008580000 – M008640000 - M008840000	M009040000

Műanyag kötődobozok, IP55



Megnevezés	Méretek ma x sz x mé [mm]	Rendelési kód
IP55 kötődoboz - 1/4 fordulatos műanyag csavarokkal, kábelvezetővel és rápatintható normál fedéllel, szürke	100x100x50	1SL0816A00
IP55 kötődoboz - 1/4 fordulatos műanyag csavarokkal, kábelvezetővel és rápatintható normál fedéllel, szürke	105x70x50	1SL0820A00
IP55 kötődoboz - 1/4 fordulatos műanyag csavarokkal, kábelvezetővel és rápatintható normál fedéllel, szürke	100x100x80	1SL0821A00
IP55 kötődoboz - 1/4 fordulatos műanyag csavarokkal, kábelvezetővel és rápatintható normál fedéllel, szürke	153x110x66	1SL0822A00
IP55 kötődoboz - 1/4 fordulatos műanyag csavarokkal, kábelvezetővel és rápatintható normál fedéllel, szürke	160x135x77	1SL0824A00*
IP55 kötődoboz - 1/4 fordulatos műanyag csavarokkal, kábelvezetővel és rápatintható normál fedéllel, szürke	220x170x80	1SL0826A00*
IP55 kötődoboz - 1/4 fordulatos műanyag csavarokkal, kábelvezetővel és rápatintható normál fedéllel, szürke	310x240x110	1SL0828A00*
IP55 kötődoboz - 1/4 fordulatos műanyag csavarokkal, sima (kikönnnyített) fallal, normál fedéllel, szürke	100x100x50	1SL0846A00
IP55 kötődoboz - 1/4 fordulatos műanyag csavarokkal, sima (kikönnnyített) fallal, normál fedéllel, szürke	105x70x50	1SL0850A00
IP55 kötődoboz - 1/4 fordulatos műanyag csavarokkal, sima (kikönnnyített) fallal, normál fedéllel, szürke	100x100x80	1SL0851A00
IP55 kötődoboz - 1/4 fordulatos műanyag csavarokkal, sima (kikönnnyített) fallal, normál fedéllel, szürke	153x110x66	1SL0852A00
IP55 kötődoboz - 1/4 fordulatos műanyag csavarokkal, sima (kikönnnyített) fallal, normál fedéllel, szürke	160x137x77	1SL0854A00*
IP55 kötődoboz - 1/4 fordulatos műanyag csavarokkal, sima (kikönnnyített) fallal, normál fedéllel, szürke	220x170x80	1SL0856A00*
IP55 kötődoboz - 1/4 fordulatos műanyag csavarokkal, sima (kikönnnyített) fallal, normál fedéllel, szürke	310x240x110	1SL0858A00*
IP55 kötődoboz - 1/4 fordulatos műanyag csavarokkal, Sima (kikönnnyített) fallal, átlátszó fedéllel, szürke	153x110x66	1SL0872A00
IP55 kötődoboz - 1/4 fordulatos műanyag csavarokkal, Sima (kikönnnyített) fallal, átlátszó fedéllel, szürke	160x135x77	1SL0874A00*
IP55 kötődoboz - 1/4 fordulatos műanyag csavarokkal, Sima (kikönnnyített) fallal, átlátszó fedéllel, szürke	220x170x80	1SL0876A00*
IP55 kötődoboz - 1/4 fordulatos műanyag csavarokkal, Sima (kikönnnyített) fallal, átlátszó fedéllel, szürke	310x240x110	1SL0878A00*

* Tartófüllel is felszerelhető (típus M128580000)



Megnevezés	Méret ma x sz x mé [mm]	Rendelési kód
IP 55 kötődoboz - acél csavarokkal Kábelvezetővel, normál fedéllel, szürke	100x100x50	M00 816 0000
IP 55 kötődoboz - acél csavarokkal Kábelvezetővel, normál fedéllel, szürke	105x70x50	M00 820 0000
IP 55 kötődoboz - acél csavarokkal Kábelvezetővel, normál fedéllel, szürke	100x100x80	M00 821 0000
IP 55 kötődoboz - acél csavarokkal Kábelvezetővel, normál fedéllel, szürke	153x110x66	M00 822 0000



IP 55 kötődoboz - acél csavarokkal sima (kikönnnyített) fallal, normál fedéllel, szürke	100x100x50	M00 846 0000
IP 55 kötődoboz - acél csavarokkal sima (kikönnnyített) fallal, normál fedéllel, szürke	105x70x50	M00 850 0000
IP 55 kötődoboz - acél csavarokkal sima (kikönnnyített) fallal, normál fedéllel, szürke	100x100x80	M00 851 0000
IP 55 kötődoboz - acél csavarokkal sima (kikönnnyített) fallal, normál fedéllel, szürke	153x110x66	M00 852 0000



IP 55 kötődoboz - acél csavarokkal, Sima (kikönnnyített) fallal, átlátszó fedéllel, szürke	153x110x66	M00 872 0000
---	------------	--------------

Megnevezés	Méret ma x sz x mé [mm]	Rendelési kód
------------	-------------------------------	------------------



IP 55 kötődoboz - 1/4 fordulatos műanyag csavarokkal Kábelvezetővel, magasított fedéllel, szürke	160x135x150	1SL0830A00
IP 55 kötődoboz - 1/4 fordulatos műanyag csavarokkal Kábelvezetővel, magasított fedéllel, szürke	220x170x80	1SL0832A00
IP 55 kötődoboz - 1/4 fordulatos műanyag csavarokkal Kábelvezetővel, magasított fedéllel, szürke	310x240x160	1SL0834A00



IP 55 kötődoboz - 1/4 fordulatos műanyag csavarokkal Sima (kikönnnyített) fallal, magasított fedéllel, szürke	160x135x150	1SL0860A00
IP 55 kötődoboz - 1/4 fordulatos műanyag csavarokkal Sima (kikönnnyített) fallal, magasított fedéllel, szürke	220x170x150	1SL0862A00
IP 55 kötődoboz - 1/4 fordulatos műanyag csavarokkal Sima (kikönnnyített) fallal, magasított fedéllel, szürke	310x240x160	1SL0864A00



IP 55 kötődoboz - 1/4 fordulatos műanyag csavarokkal Sima (kikönnnyített) fallal, magasított átlátszó fedéllel	160x135x150	1SL0880A00*
IP 55 kötődoboz - 1/4 fordulatos műanyag csavarokkal Sima (kikönnnyített) fallal, magasított átlátszó fedéllel	220x170x150	1SL0882A00*
IP 55 kötődoboz - 1/4 fordulatos műanyag csavarokkal Sima (kikönnnyített) fallal, magasított átlátszó fedéllel	310x240x160	1SL0884A00*

* Tartófülrel is felszerelhető (típus M128580000)

Műanyag kötődobozok, IP65



Megnevezés	Méretek ma x sz x mé [mm]	Rendelési kód
IP65 műanyag kötődoboz	140x220x140	M128040000
IP65 műanyag kötődoboz	205x220x140	M128080020
IP65 műanyag kötődoboz	275x220x140	M128120020
IP65 műanyag kötődoboz	275x370x140	M128140020
IP65 műanyag kötődoboz	275x570x140	M128160020
IP65 műanyag kötődoboz	380x570x140	M128180020
Megnevezés	Kötődoboz típus	Rendelési kód
Szerelőlap, alumínium	M128040000	M128420000
Szerelőlap, alumínium	M128080020	M128440000
Szerelőlap, alumínium	M128120020	M128450000
Szerelőlap, alumínium	M128140020	M128460000
Szerelőlap, alumínium	M128160020	M128470000
Szerelőlap, alumínium	M128180020	M128480000
Szerelőlap, szigetelt	M128040000	M128320000
Szerelőlap, szigetelt	M128080020	M128340000
Szerelőlap, szigetelt	M128120020	M128350000
Szerelőlap, szigetelt	M128140020	M128360000
Szerelőlap, szigetelt	M128160020	M128370000
Szerelőlap, szigetelt	M128180020	M128380000
DIN sín, csavarokkal	M128040000	M128520000
DIN sín, csavarokkal	M128080020	M128540000
DIN sín, csavarokkal	M 12812-12814-12816 0020	M128550000
DIN sín, csavarokkal	M128180020	M128560000
Tartófül		M128580000

Gemini IP66-os elosztószekrény

Gyors kiválasztó táblázat

Alap összeállítások

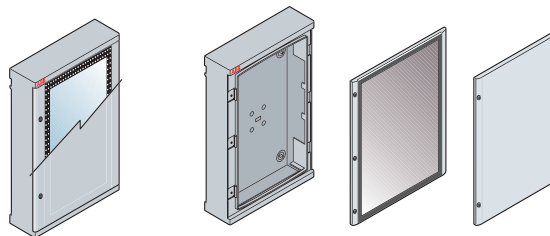
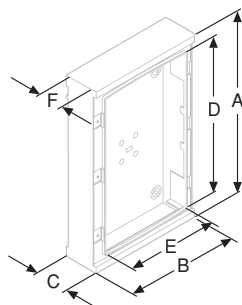

Méret	Modulszám	Sorok száma (H=150 mm)	Külső méretek			Belső méretek			Szekrény ajtóval		Doboz		Ajtó	
			A	B	C	D	E	F	Átlátszó	Teli	Átlátszó	Teli		
1	24 (12 x 2)	2	400	335	210	300	250	180	1SL0211A00	1SL0201A00	1SL0221A00	1SL0241A00	1SL0231A00	
2	54 (18 x 3)	3	550	460	260	450	375	230	1SL0212A00	1SL0202A00	1SL0222A00	1SL0242A00	1SL0232A00	
3	72 (18 x 4)	4	700	460	260	600	375	230	1SL0213A00	1SL0203A00	1SL0223A00	1SL0243A00	1SL0233A00	
4	96 (24 x 4)	4	700	590	260	600	500	230	1SL0214A00	1SL0204A00	1SL0224A00	1SL0244A00	1SL0234A00	
5	120 (24 x 5)	5	855	590	360	750	500	330	1SL0215A00	1SL0205A00	1SL0225A00	1SL0245A00	1SL0235A00	
6	216 (36 x 6)	6	1005	840	360	900	750	330	1SL0216A00	1SL0206A00	1SL0226A00	1SL0246A00	1SL0236A00	

Tartozékok minden összeállításhoz

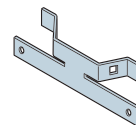
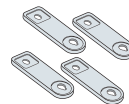

Méret	Kilincses zár	Háromszög profilú zár	Négyzet profilú zár	Tartófülek	Oszlopra szerelő készlet
1					1SL0343A00
2					1SL0344A00
3					1SL0344A00
4	1SL0340A00	1SL0341A00	1SL0339A00	1SL0342A00	1SL0345A00
5					1SL0345A00
6					1SL0346A00

Alkatrészek automatizációs alkalmazásokhoz

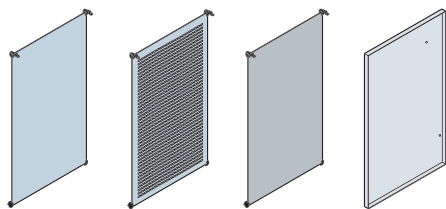

Szerelőlap		Belső ajtó	
Teli	Perforált	Műanyag	-
1SL0259A00	1SL0275A00	1SL0267A00	-
1SL0260A00	1SL0276A00	1SL0268A00	1SL0252A00
1SL0261A00	1SL0277A00	1SL0269A00	1SL0253A00
1SL0262A00	1SL0278A00	1SL0270A00	1SL0254A00
1SL0263A00	1SL0279A00	1SL0271A00	1SL0255A00
1SL0264A00	1SL0280A00	1SL0272A00	1SL0256A00

Alkatrészek energiaelosztási alkalmazásokhoz

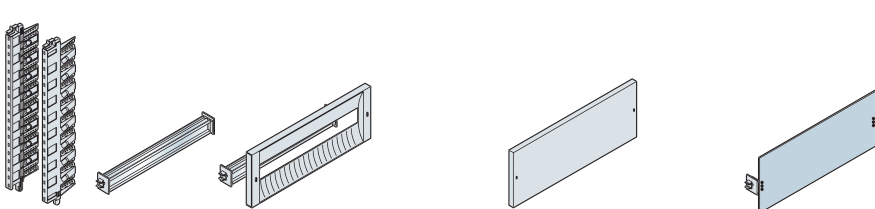

Függőleges keret	DIN sín	Ablakos maszk DIN sínnel		Teli maszk		Részleges szerelőlap		
		H=150 mm	H=225 mm	H=75 mm	H=150 mm	H=300 mm	H=150 mm	H=300 mm
1SL0283A00	1SL0290A00	1SL0307A00	-	1SL0318A00	1SL0324A00	1SL0330A00	1SL0296A00	-
1SL0284A00	1SL0291A00	1SL0308A00	1SL0313A00	1SL0319A00	1SL0325A00	1SL0331A00	1SL0297A00	1SL0302A00
1SL0285A00	1SL0291A00	1SL0308A00	1SL0313A00	1SL0319A00	1SL0325A00	1SL0331A00	1SL0297A00	1SL0302A00
1SL0285A00	1SL0292A00	1SL0309A00	1SL0314A00	1SL0320A00	1SL0326A00	1SL0332A00	1SL0298A00	1SL0303A00
1SL0286A00	1SL0292A00	1SL0309A00	1SL0314A00	1SL0320A00	1SL0326A00	1SL0332A00	1SL0298A00	1SL0303A00
1SL0287A00	1SL0293A00	1SL0310A00	1SL0315A00	1SL0321A00	1SL0327A00	1SL0333A00	1SL0299A00	1SL0304A00

Tartozékok automatizációs alkalmazásokhoz

Tartozékok energiaelosztási alkalmazásokhoz

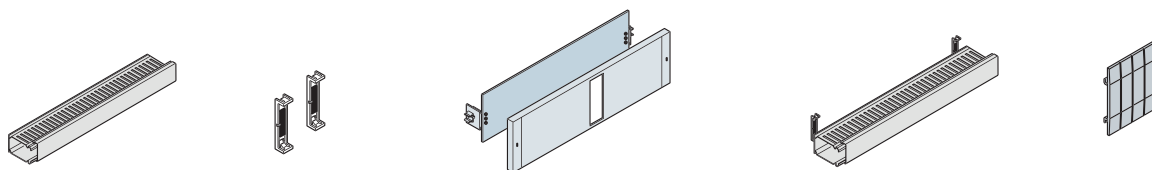

Méret	Vezeték csatorna	Fix-O-Rapid	T max megszakító beépítő készlet		Vezetékcsontra rögzítő fülekkel		Modultakaró RAL 7035 szürke
			H=150 mm	H=300 mm	25x60 mm	40x60 mm	
1	Lásd Gemini katalógus	Lásd Gemini katalógus	-	-	1SL0353A00	1SL0360A00	M128630000
2			1SL0336A00	1SL0370A00	1SL0354A00	1SL0361A00	
3			1SL0336A00	1SL0370A00	1SL0354A00	1SL0361A00	
4			1SL0337A00	1SL0371A00	1SL0355A00	1SL0362A00	
5			1SL0337A00	1SL0371A00	1SL0355A00	1SL0362A00	
6			1SL0338A00	1SL0372A00	1SL0356A00	1SL0363A00	

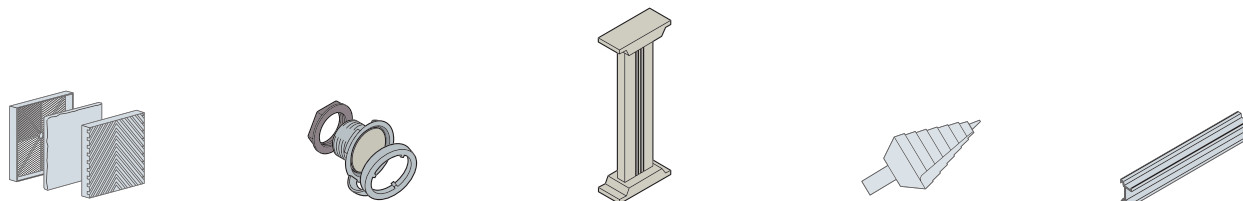

Szellőző készlet	Páramentesítő készlet	Lábazat	Univerzális fúrófej	Kiegészítő
1SL0350A00	1SL0351A00	1SL0352A00	M128940000	M128510000
		-		
		-		

Vezetékcsatornák

Műanyag vezetékcsatornák

Minicsatornák
öntapadó fóliával

hossz 2 m



Szín	Típus	Bázis (mm)	Magasság (mm)
Fedél nélkül			
	M41 010 0000	7,5	7
(B)	M41 015 0000	10	9
	M41 020 0000	12	11
Csuklós fedéllel			
	M41 040 0000	4,5	9
	M41 045 0000	7	12
(B)	M41 050 0000	12,5	12
	M41 055 0000	17	17

Minicsatornák

hossz 2 m



Szín	Típus	Bázis (mm)	Magasság (mm)
Normál fedéllel			
	M41 080 0000	20	10
	M41 081 0000	20	10
(B)	M41 083 0000	30	10
	M41 084 0000	30	10
(B)	M41 110 0000	30	10
(C)	M01 160 0000	15	17
(D)	M01 180 0000	15	17
(B)	M41 091 0000	30	30
	M41 092 0000	40	30
	M41 093 0000	60	30
(B)	M41 117 0000	25	30
	M41 119 0000	40	30
Teljes fedéllel			
(B)	M41 101 0000	20	10
	M41 102 0000	20	10
(C)	M01 151 0000	10	17
(D)	M01 171 0000	10	17
(B)	M41 103 0000	30	30
	M41 104 0000	30	30
(B)	M41 106 0000	40	30
(B)	M41 111 0000	15	17
(B)	M41 113 0000	15	17
	M41 114 0000	30	17
(C)	M01 163 0000	30	17
(D)	M01 183 0000	30	17
(B)	M41 115 0000	40	30
	M41 116 0000	60	30
(B)	M41 120 0000	60	30

IP40 kábelcsatorna

hossz 2 m



Szín	Típus	Bázis (mm)	Magasság (mm)
(B)	M43 002 0000	40	40
(E)	M03 042 0000	40	40
(B)	M43 003 0000	60	40
(E)	M03 043 0000	60	40
(B)	M43 004 0000	80	40
(E)	M03 044 0000	80	40
(B)	M43 005 0000	100	40
(E)	M03 045 0000	100	40
(B)	M43 006 0000	120	40
(E)	M03 046 0000	120	40
(B)	M43 013 0000	60	60
(E)	M03 053 0000	60	60
(B)	M43 014 0000	80	60
(E)	M03 054 0000	80	60
(B)	M43 015 0000	100	60
(E)	M03 055 0000	100	60
(B)	M43 016 0000	120	60
(E)	M03 056 0000	120	60
(B)	M43 017 0000	150	60
(E)	M03 057 0000	150	60
(B)	M43 018 0000	200	60
(E)	M03 058 0000	200	60
(B)	M43 025 0000	100	80
(E)	M03 065 0000	100	80
(B)	M43 026 0000	120	80
(E)	M03 066 0000	120	80
(B)	M43 027 0000	150	80
(E)	M03 067 0000	150	80
(B)	M43 028 0000	200	80
(E)	M03 068 0000	200	80

IP40 szerelvényezhető
parapet kábelcsatorna

hossz 2 m



Szín	Típus	Bázis (mm)	Magasság (mm)
(B)	M43 085 0000	100	40
(E)	M03 115 0000	100	40
(B)	M43 086 0000	120	40
(E)	M03 116 0000	120	40
(B)	M43 095 0000	100	60
(E)	M03 125 0000	100	60
(B)	M43 096 0000	120	60
(E)	M03 126 0000	120	60
(B)	M43 097 0000	150	60
(E)	M03 127 0000	150	60
(B)	M43 098 0000	200	60
(E)	M03 128 0000	200	60
(B)	M43 105 0000	150	80
(E)	M03 137 0000	150	80
(B)	M43 106 0000	200	80
(E)	M03 138 0000	200	80

Esztétikus szerelvényezhető parapet kábelcsatorna
hossz 2 m

Szín	Típus	Bázis (mm)	Magasság (mm)
	44 010	50	68
(B)	44 012	100	68
	44 014	150	68
	44 016	200	68

Szín	(A) Fehér RAL 9001	(B) Fehér RAL 9016	(B) Fehér RAL 9016 (C) Szürke RAL 7035 (D) Barna RAL 8014	(B) Fehér RAL 9016 (E) Szürke RAL 7030	(B) Fehér RAL 9016 (E) Szürke RAL 7030
Minőségi bizonyítvány	-	-	IMQ	IMQ	IMQ
Alkalmazási környezet	lakások/ szolgáltató-épületek	lakások	lakások	lakások/ szolgáltató-épületek	lakások/ szolgáltató-épületek
Leágazó-dobozok	nem	nem	igen	igen	igen
Szerelvény-dobozok	nem	nem	igen, külső	igen, belső	igen, belső

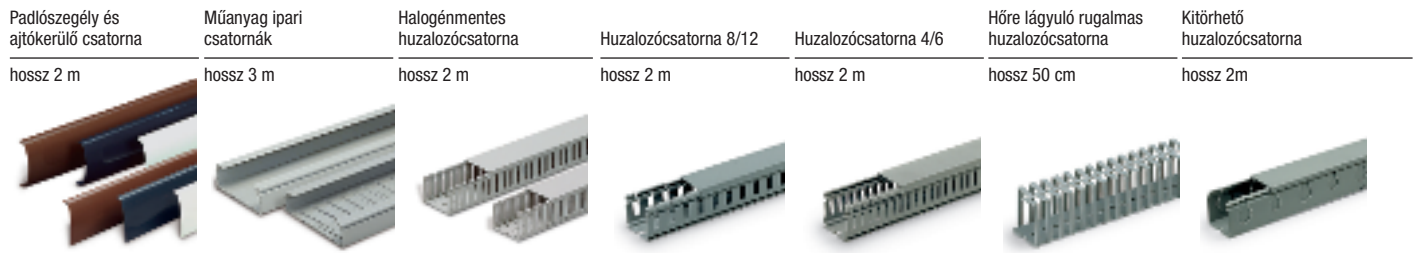

Szín	Típus	Bázis (mm)	Mag. (mm)	Szín	Típus	Bázis (mm)	Mag. (mm)	Szín	Típus	Bázis (mm)	Mag. (mm)	Szín	Típus	Bázis (mm)	Mag. (mm)	Szín	Típus	Bázis (mm)	Mag. (mm)	Szín	Típus	Bázis (mm)	Mag. (mm)			
Bázis				Zárt alappal IP40				8/12 mm																		
(B)	M42 010 0000	85	21,7		M08 101 0000	100		1SL9019A00	15	17		M05 019 0000	15	17		M05 119 0000	15	17		M05 400 0000	12,5	12,5	(E)	M05 330 0000	50	50
(L)	M02 011 0000				M08 102 0000	150		1SL9033A00	25		M05 033 0000	25		M05 133 0000	25		M05 402 0000	16	16	(E)	M05 331 0000	100	60			
					M08 103 0000	200		1SL9035A00	40	30		M05 035 0000	40	30		M05 135 0000	40	30		M05 405 0000	20	20				
					M08 105 0000	300		1SL9037A00	60		M05 037 0000	60		M05 137 0000	60	(F)	M05 410 0000	25	25							
					M08 106 0000	300		1SL9043A00	25		M05 043 0000	25		M05 143 0000	25		M05 415 0000	30	30							
					M08 107 0000	400		1SL9045A00	40		M05 045 0000	40		M05 145 0000	40		M05 420 0000	40	40							
								1SL9047A00	60		M05 047 0000	60		M05 147 0000	60		M05 425 0000	50	50							
								1SL9049A00	80	40		M05 049 0000	80	40		M05 149 0000	80									
								1SL9051A00	100		M05 051 0000	100		M05 151 0000	100											
								1SL9053A00	120		M05 053 0000	120		M05 153 0000	120											
								1SL9063A00	25	(G)	M05 063 0000	25		M05 163 0000	25											
								1SL9065A00	40		M05 065 0000	40		M05 165 0000	40											
								1SL9067A00	60		M05 067 0000	60		M05 167 0000	60											
								1SL9069A00	80		M05 069 0000	80		M05 169 0000	80											
								1SL9071A00	100		M05 071 0000	100		M05 171 0000	100											
								1SL9073A00	120		M05 073 0000	120		M05 173 0000	120											
								1SL9083A00	25		M05 083 0000	25		M05 183 0000	25											
								1SL9085A00	40		M05 085 0000	40		M05 185 0000	40											
								1SL9087A00	60		M05 087 0000	60		M05 187 0000	60											
								1SL9089A00	80		M05 089 0000	80		M05 189 0000	80											
								1SL9091A00	100		M05 091 0000	100		M05 191 0000	100											
								1SL9093A00	120		M05 093 0000	120		M05 193 0000	120											
											M05 095 0000	40		M05 195 0000	40											
											M05 097 0000	80	100	M05 197 0000	80	100										
											M05 099 0000	120		M05 199 0000	120											

(B) Fehér RAL 9016 (E) Szürke RAL 7030 (G) Szürke RAL 7035 (G) Szürke RAL 7030 (G) Szürke RAL 7030 (F) Szürke RAL 7040 (E) Szürke RAL 7030
 (L) Ardesia
 (D) Barna RAL 8014

IMQ	-	-	Több	Több	-	-
lakások/ szolgáltató-épületek	ipari	ipari	ipari	ipari	ipari	ipari
igen	igen	nem	nem	nem	nem	nem
igen, külső	nem	nem	nem	nem	nem	nem

Vészjelzők



Megnevezés	Méreték ma x sz x mé [mm]	Rendelési kód
Falon kívüli változat, IP 55 RAL 3000 piros Világító nyomógombbal (E10-12/24V és 220V foglalattal) és 1 váltó érintkezővel, (2A, 250 V) üvegtörőkalapáccsal együtt.	100x100x50	M131800000
Süllyesztett változat, IP 55 RAL 3000 piros Instalálási lehetőség 83,5 mm tengely- vagy kerettávolságú süllyesztett szekrénybe. Világító nyomógombbal (E10-12/24V és 220 V foglalattal) és 1 váltó érintkezővel (2A, 250V) üvegtörőkalapáccsal együtt.	100x100x50	M131830000
Megnevezés	Rendelési kód	
Kiegészítők, üvegtörő kalapács	M131860000	
Kiegészítők, előlap üvegekkel	M131900000	
Kiegészítők, izzó 12V/0,9W	M131870000	
Kiegészítők, izzó 24V/1,3W	M131880000	
Kiegészítők, izzó 250V/0,5W	M131890000	

MISTRAL65

Ipari elosztószekrények

A MISTRAL65 egy olyan termékcsalád, mely egyaránt használható ipari, kereskedelmi vagy lakossági felhasználásra. Az elosztó anyaga halogénmentes műanyag, mely teljes egészében újrahasznosítható.

Elérhető tükörcsék átlátszó – vagy fehér teli ajtóval, melyek 180°-ban nyithatók. A méretek 4 és 72 modul között választhatóak. Az új sorozat IP 65-ös védettségű és kettős szigetelésű.



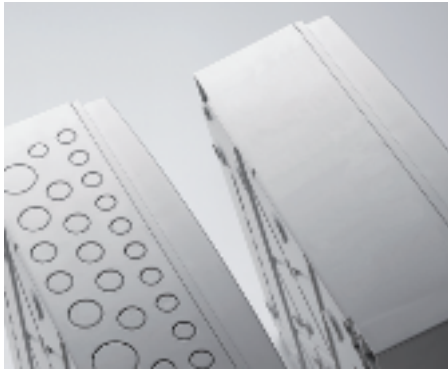

Két kivitelben rendelhető: GWT 650° teli kábelbevezetővel és GWT 750° előre könnyített kábelbevezetővel.



A belső fali rögzítőket használva, a felfogatás kívülről nem látható, így esztétikus telepítés lehetséges. A fali rögzítő készlet egyszerűen alkalmazható, mely biztosítja a kettős szigetelést.



Minden sor esetén lehetséges a két szélső takaró kitörésével egy plusz modulhely kialakítása.

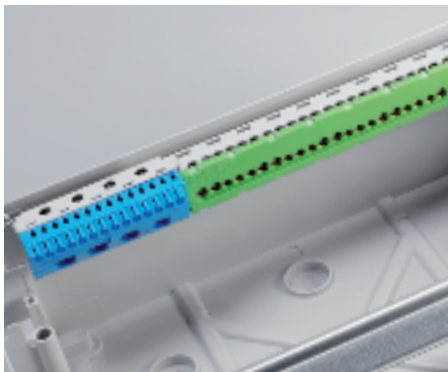

Új N/PE sorkapcsok a gyors és egyszerű vezeték bekötéshez. Elérhető hagyományos csavaros bekötésű valamint rugós változat is. Az elosztó aljában és tetejében egyaránt felszerelhetők.



Az új ajtó szerkezet ergonomikus nyitókarokkal rendelkezik, kérésre kulcsos zárral bővíthető illetéktelen használat ellen.

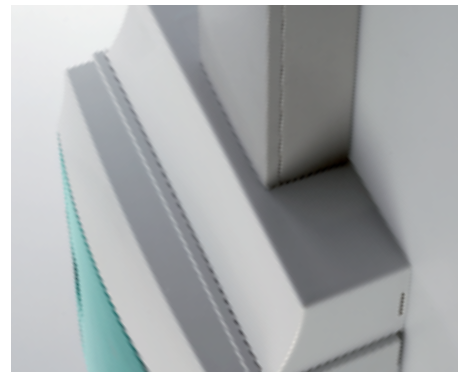

Egy új kiegészítővel bővült a választék, mely a bejövő vagy elmenő vezetékcsatornák eltakarására szolgál, ezzel is javítva a megjelenést.

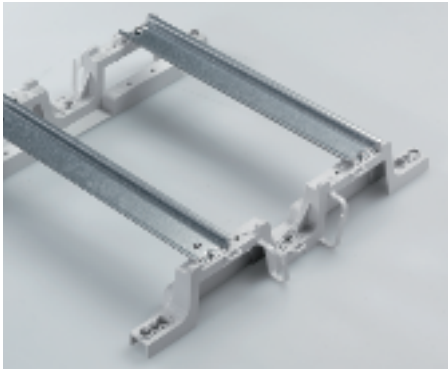

Az egyszerű szerelés érdekében a kalapsín tartók kivethetők, ezzel is időt és energiát spórolva a felhasználó számára.

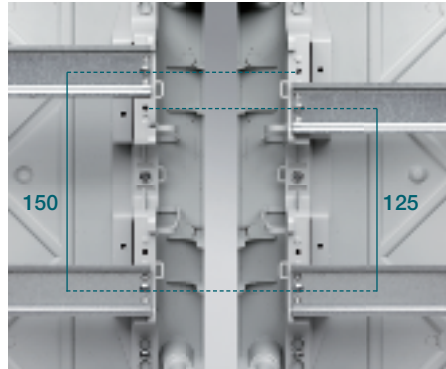

Annak érdekében, hogy szabad helyet alakítsunk ki az elosztó aljában vagy tetejében a maszkok elfordíthatók, így 150 mm vagy 125 mm sortávolság alakítható ki.



Az elosztó belsejében plusz helyek kerültek kialakításra a vezetékkötegek egyszerű rögzítésére és elvezetésére.



Plombálhatósági lehetőség.

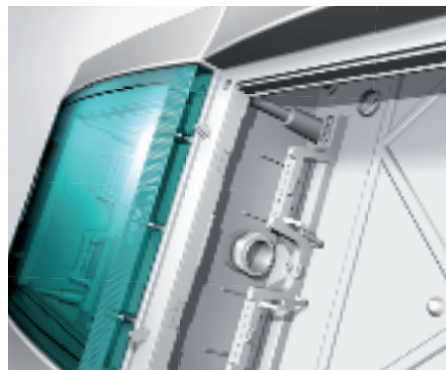

Az elosztók a belső összekötő elemek segítségével egymással sorolhatók.

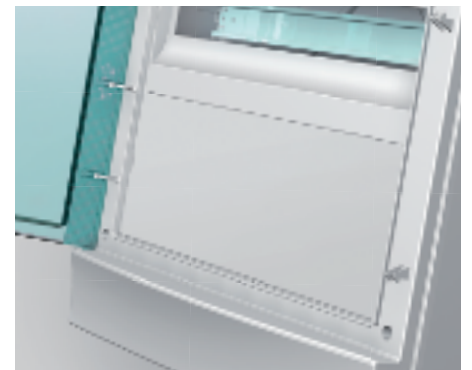

Teli maszkok használatával lehetőség nyílik a moduláris készülékek mellett panelra szerelhető termékek használatára illetve szerelőlapra illeszthető elemek maszkolására.

Kompakt megszakítótól a moduláris készülékekig

A MISTRAL65 méretei lehetővé teszik, hogy különböző méretű és funkciójú készülékek, mint például a kompakt megszakítók, a moduláris készülékek és panelba szerelhető egyéb jelző és működtető termékek ugyanazon elosztóba telepíthetők legyenek.



Rugalmas felhasználhatóság minden alkalmazásra



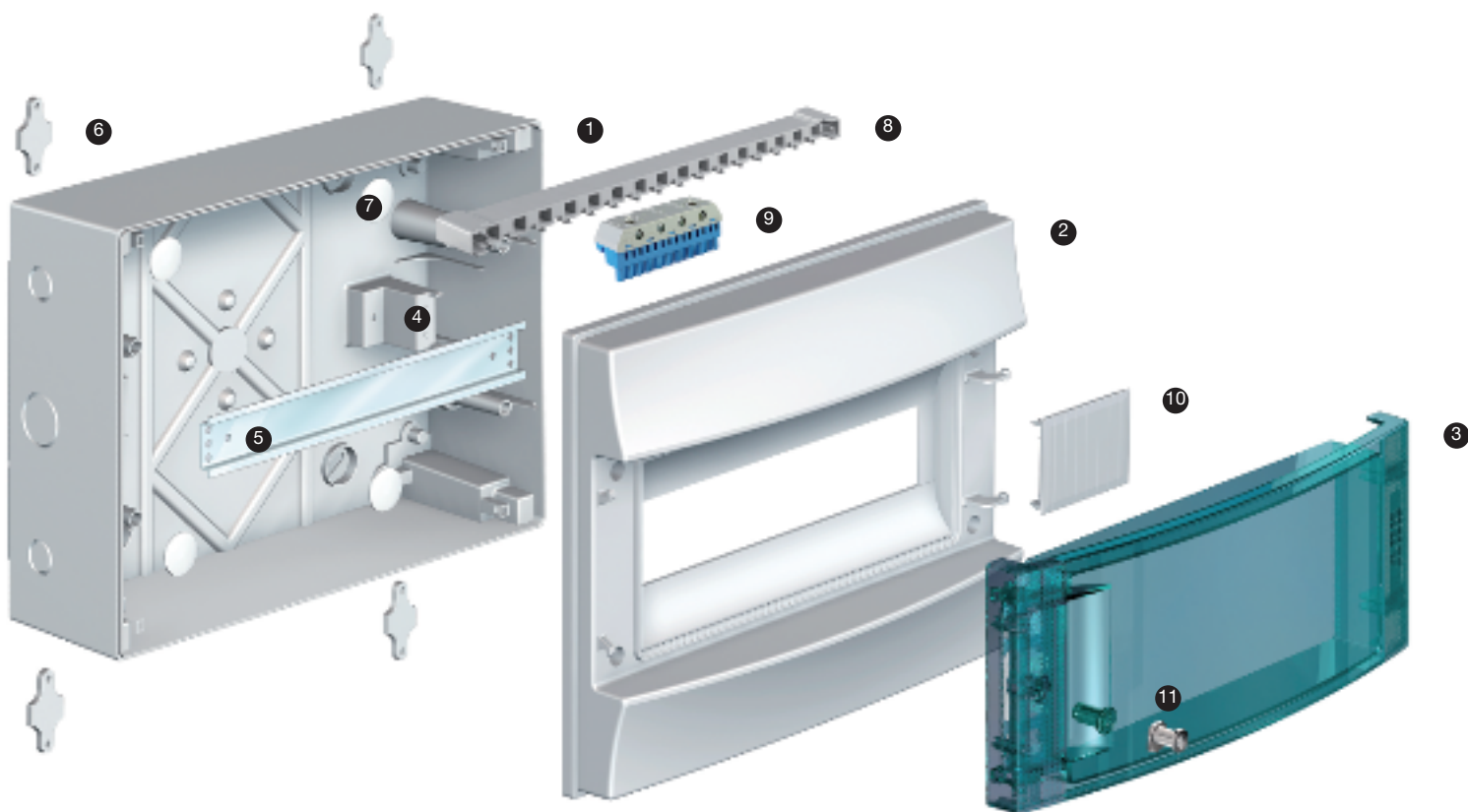

Az új N/PE bekötők egyaránt elhelyezhetők az elosztó aljában és tetejében, a szabványnak megfelelő színezéssel ellátva. Az új formának köszönhetően egyszerűbbé vált a kábelezés, mivel külön erre a célra kialakított vágatok találhatók az elosztók belsejében.





1. Fali szerelő doboz
2. Megfordítható előlap
3. Átlátszó ajtó
4. Kalapsín tartó / 2 soros kivitelől kivehető
5. Kalapsín
6. Fali felfogató készlet

7. Takarókupak kettős szigetelés megtartásához
8. N/PE tartósín
9. Bepattintható N/PE kapcsok
10. Modultakaró
11. Zárszerkezet és kulcs

Mistral IP65-ös elosztószekrények

		Megnevezés	GWT	Modul- szám	Méretek ma x sz x mé [mm]	Rendelési kód
1 sor						
 <p>4 modul</p>	Mistral65; teli ajtóval; N-PE kapcsolokkal; 4 modul; teli kábelbevezetés	650	4	152x202x117	1SL1100A00	
	Mistral65; kék átlátszó ajtóval; N-PE kapcsolokkal; 4 modul; teli kábelbevezetés	650	4	152x202x117	1SL1200A00	
 <p>8 modul</p>	Mistral65; teli ajtóval; N-PE kapcsolokkal; 8 modul; teli kábelbevezetés	650	8	232x250x154	1SL1101A00	
	Mistral65; kék átlátszó ajtóval; N-PE kapcsolokkal; 8 modul; teli kábelbevezetés	650	8	232x250x154	1SL1201A00	
 <p>12 modul</p>	Mistral65; teli ajtóval; N-PE kapcsolokkal; 12 modul; teli kábelbevezetés	650	12	320x250x155	1SL1102A00	
	Mistral65; kék átlátszó ajtóval; N-PE kapcsolokkal; 12 modul; teli kábelbevezetés	650	12	320x250x155	1SL1202A00	
 <p>18 modul</p>	Mistral65; teli ajtóval; N-PE kapcsolokkal; 18 modul; teli kábelbevezetés	650	18	430x250x155	1SL1103A00	
	Mistral65; kék átlátszó ajtóval; N-PE kapcsolokkal; 18 modul; teli kábelbevezetés	650	18	430x250x155	1SL1203A00	

		Megnevezés	GWT	Modul- szám	Méretek ma x sz x mé [mm]	Rendelési kód
2 sor						
 <p>24 modul</p>	Mistral65; teli ajtóval; N-PE kapcsolokkal; 24 modul; teli kábelbevezetés	650	24	320x435x155	1SL1104A00	
	Mistral65; kék átlátszó ajtóval; N-PE kapcsolokkal; 24 modul; teli kábelbevezetés	650	24	320x435x155	1SL1204A00	
 <p>36 modul</p>	Mistral65; teli ajtóval; N-PE kapcsolokkal; 36 modul, 2 sor; teli kábelbevezetés	650	36	430x435x155	1SL1105A00	
	Mistral65; kék átlátszó ajtóval; N-PE kapcsolokkal; 36 modul, 2 sor; teli kábelbevezetés	650	36	430x435x155	1SL1205A00	



36 modul



54 modul

Megnevezés	GWT	Modul-szám	Méreték ma x sz x mé [mm]	Rendelési kód
3 sor				
Mistral65; teli ajtóval; N-PE kapcsolókkal; 36 modul, 3 sor; teli kábelbevezetés	650	36	320x600x155	1SL1106A00
Mistral65; kék átlátszó ajtóval; N-PE kapcsolókkal; 36 modul, 3 sor; teli kábelbevezetés	650	36	320x600x155	1SL1206A00

Mistral65; teli ajtóval; N-PE kapcsolókkal; 54 modul; teli kábelbevezetés	650	54	430x600x155	1SL1108A00
Mistral65; kék átlátszó ajtóval; N-PE kapcsolókkal; 54 modul; teli kábelbevezetés	650	54	430x600x155	1SL1208A00



48 modul

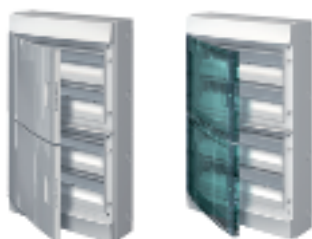

72 modul

Megnevezés	GWT	Modul-szám	Méreték ma x sz x mé [mm]	Rendelési kód
4 sor				
Mistral65; teli ajtóval; N-PE kapcsolókkal; 48 modul, dupla ajtó; teli kábelbevezetés	650	48	320x735x155	1SL1107A00
Mistral65; kék átlátszó ajtóval; N-PE kapcsolókkal; 48 modul, dupla ajtóval; teli kábelbevezetés	650	48	320x735x155	1SL1207A00

Mistral65; teli ajtóval; N-PE kapcsolókkal; 72 modul, dupla ajtó; teli kábelbevezetés	650	72	430x735x155	1SL1109A00
Mistral65; kék átlátszó ajtóval; N-PE kapcsolókkal; 72 modul, dupla ajtóval; teli kábelbevezetés	650	72	430x735x155	1SL1209A00



4 modul



8 modul



12 modul



18 modul

Megnevezés	GWT	Modul- szám	Méretek ma x sz x mé [mm]	Rendelési kód
1 sor				
Mistral65; kék átlátszó ajtóval; N-PE kapcsolokkal; 4 modul; előre könnyített kábelbevezetés	750	4	152x202x117	1SL1210A00
Mistral65; kék átlátszó ajtóval; N-PE kapcsolokkal; 8 modul; előre könnyített kábelbevezetés	750	8	232x250x154	1SL1211A00
Mistral65; kék átlátszó ajtóval; N-PE kapcsolokkal; 12 modul; előre könnyített kábelbevezetés	750	12	320x250x155	1SL1212A00
Mistral65; kék átlátszó ajtóval; N-PE kapcsolokkal; 18 modul; előre könnyített kábelbevezetés	750	18	430x250x155	1SL1213A00



24 modul



36 modul

Megnevezés	GWT	Modul- szám	Méretek ma x sz x mé [mm]	Rendelési kód
2 sor				
Mistral65; kék átlátszó ajtóval; N-PE kapcsolokkal; 24 modul; előre könnyített kábelbevezetés	750	24	320x435x155	1SL1214A00
Mistral65; kék átlátszó ajtóval; N-PE kapcsolokkal; 36 modul, 2 sor; előre könnyített kábelbevezetés	750	36	430x435x155	1SL1215A00



36 modul



54 modul

Megnevezés	GWT	Modul-szám	Méreték ma x sz x mé [mm]	Rendelési kód
3 sor				
Mistral65; kék átlátszó ajtóval; N-PE kapcsolokkal; 36 modul, 3 sor; előre könnyített kábelbevezetés	750	36	320x600x155	1SL1216A00

Mistral65; kék átlátszó ajtóval; N-PE kapcsolokkal; 54 modul; előre könnyített kábelbevezetés	750	54	430x600x155	1SL1218A00
---	-----	----	-------------	------------

Megnevezés	GWT	Modul-szám	Méreték ma x sz x mé [mm]	Rendelési kód
4 sor				
Mistral65; kék átlátszó ajtóval; N-PE kapcsolokkal; 48 modul, dupla ajtó; előre könnyített kábelbevezetés	750	48	320x735x155	1SL1217A00



48 modul



72 modul

Mistral65; kék átlátszó ajtóval; N-PE kapcsolokkal; 72 modul, dupla ajtó; előre könnyített kábelbevezetés	750	72	430x735x155	1SL1219A00
---	-----	----	-------------	------------



Megnevezés	Rendelési kód
Teli ajtók	
Mistral65; teli ajtó; 4 modul	1SL1900A00
Mistral65; teli ajtó; 8 modul	1SL1902A00
Mistral65; teli ajtó; 12 modul	1SL1904A00
Mistral65; teli ajtó; 18 modul	1SL1906A00
Mistral65; teli ajtó; 24 / 48 modul	1SL1908A00
Mistral65; teli ajtó; 36 3S modul	1SL1910A00
Mistral65; teli ajtó; 36 2S / 72 modul	1SL1912A00
Mistral65; teli ajtó; 54 modul	1SL1914A00



Átlátszó ajtók	
Mistral65; kék átlátszó ajtó; 4 modul	1SL1901A00
Mistral65; kék átlátszó ajtó; 8 modul	1SL1903A00
Mistral65; kék átlátszó ajtó; 12 modul	1SL1905A00
Mistral65; kék átlátszó ajtó; 18 modul	1SL1907A00
Mistral65; kék átlátszó ajtó; 24 / 48 modul	1SL1909A00
Mistral65; kék átlátszó ajtó; 36 3S modul	1SL1911A00
Mistral65; kék átlátszó ajtó; 36 2S / 72 modul	1SL1913A00
Mistral65; kék átlátszó ajtó; 54 modul	1SL1915A00



Szerelőlapok	
Mistral65; szerelőlap; 12 modul	1SL1920A00
Mistral65; szerelőlap; 2x12 modul	1SL1921A00
Mistral65; szerelőlap; 18 modul	1SL1922A00
Mistral65; szerelőlap; 2x18 modul	1SL1923A00



Teli maszkok	
Mistral65; középső teli maszk; 12 modul	1SL1945A00
Mistral65; teli maszk; 12 modul	1SL1946A00
Mistral65; középső teli maszk; 18 modul	1SL1947A00
Mistral65; teli maszk; 18 modul	1SL1948A00

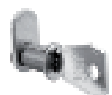
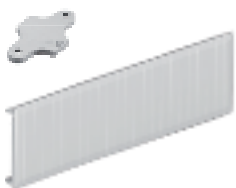

Megnevezés

Rendelési kód

További kiegészítők

Mistral65; fali tartófül; 4 db	1SL1927A00
Mistral65; modultakaró; 12 modul széles	1SL1929A00
Mistral65; plombáló készlet	1SL1950A00
Mistral65; zár és kulcs	1SL1931A00

Kábelvezetők

Mistral65; kábelbevezető Ø 16	1SL1935A00
Mistral65; kábelbevezető Ø 20	1SL1936A00
Mistral65; kábelbevezető Ø 25	1SL1937A00
Mistral65; kábelbevezető Ø 32	1SL1938A00

Takaró

Mistral65; takaró elem kábelcsatornához	1SL1942A00
---	------------

Összekötő készlet

Mistral65; összekötő készlet Ø 28,5	1SL1949A00
-------------------------------------	------------

Alsó és felső kábelvezetők

Modul		Kábelvezetők		
		Átm. 16	Átm. 20	Átm. 25
4	04x1	2	-	-
8	08x1	3	3	-
12	12x1	2	2	2
24	12x2	5	5	2
36	12x3	5	5	2
48	12x4	5	5	2
18	18x1	2	2	2
36	18x2	5	5	2
54	18x3	5	5	2
72	18x4	5	5	2

Modul		Furat				
		Átm. 12	Átm. 16	Átm. 20	Átm. 25	Átm. 32
4	04x1	4	4	-	-	-
8	08x1	-	6	7	2	-
12	12x1	-	10	7	4	2
24	12x2	-	10	7	4	2
36	12x3	-	10	7	4	2
48	12x4	-	10	7	4	2
18	18x1	-	14	9	4	2
36	18x2	-	14	9	4	2
54	18x3	-	14	9	4	2
72	18x4	-	14	9	4	2

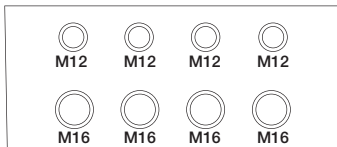

4 modul - alsó és felső

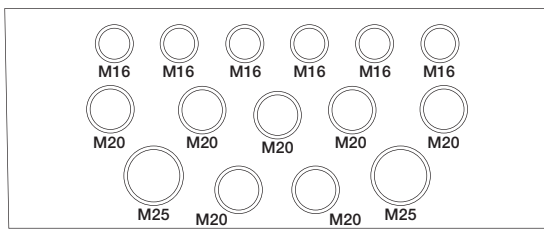

8 modul - alsó és felső

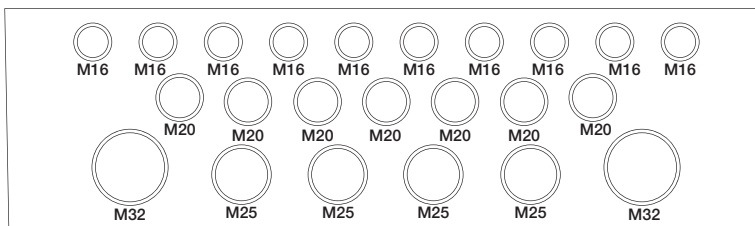

12 modul - alsó és felső

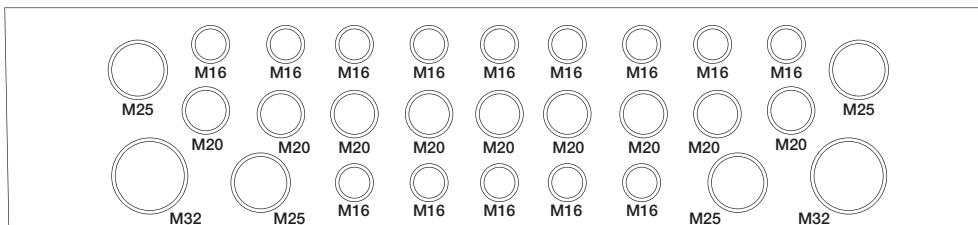

18 modul - alsó és felső

További információért kérjük,
vegye fel velünk a kapcsolatot:

ABB Kft.

E-mail: kisfeszultseg@hu.abb.com

Tel: 06 1 443 2100

Fax: 06 1 443 2144

www.abb.hu

Cím: 1134 Budapest, Kassák Lajos u. 19-25.

A kiadványban szereplő képek csak illusztrációk.
Az ABB Kft. semmilyen felelősséget nem vállal
jelen dokumentumban esetleg előforduló nyomdai
hibákért, illetve hiányzó információkért.