



Csavaros vezetékösszekötők

TRACON		 mm ²	L (mm)	W (mm)	H (mm)
TRK4	sárga házzal, 4 db kötéshez	1,5-4	19,5	13,4	13,4
TBT-2,5	átlátszó házzal, 5 tagú, 1 csavarral	2,5	49,7	17,4	17,8
TBT-4	átlátszó házzal, 5 tagú, 1 csavarral	4	58,5	20	20
TBT-6	átlátszó házzal, 5 tagú, 1 csavarral	6	67,5	22,5	23,5
TBT-10	átlátszó házzal, 5 tagú, 1 csavarral	10	82	27	27
TBT-16	átlátszó házzal, 5 tagú, 1 csavarral	16	110	33,1	33
TBT-2,5/10	átlátszó házzal, 10 tagú, 1 csavarral	2,5	100	17,4	18
TBT-4/10	átlátszó házzal, 10 tagú, 1 csavarral	4	115,2	20,1	19,1
TBT-6/10	átlátszó házzal, 10 tagú, 1 csavarral	6	134,2	22,6	22,5
TBT-10/10	átlátszó házzal, 10 tagú, 1 csavarral	10	161,8	26,9	26,5
TBT-16/10	átlátszó házzal, 10 tagú, 1 csavarral	16	220	31,3	32



RELEVANT STANDARD
EN 61210

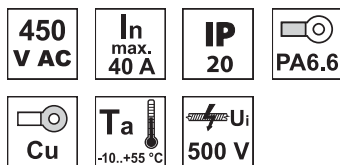
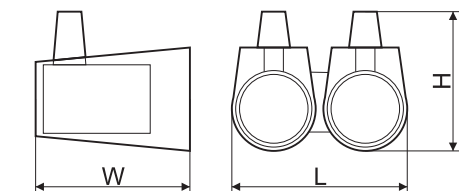
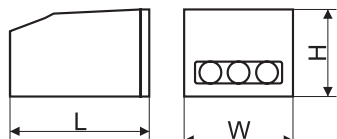

Késes leágazatók

TRACON	L (mm)	W (mm)	H (mm)	 mm ²	In
■ PL	19,5	16	16	0,5-1	10 A
■ KL	19,5	16	11	1,5-2,5	20 A
■ SL	20	17	16	4-6	50 A

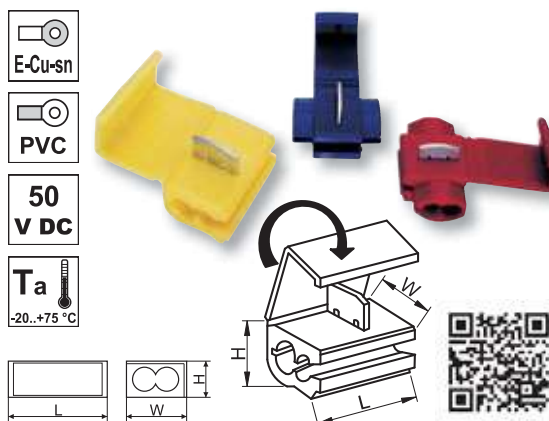

TRACON
ELECTRIC®

A/25