

■ GÖRGŐSKAPCSOLÓK – ÉPÍTÉSI FORMA LEÍRÁS

Méret tartomány

Típus	Névleges üzemi áram termikus			Motor AC3 3~400V kW	AC23 3~400V		Jel mm	Építési forma				
	I_n A	nyitott AC21 A	U_e V		A	kW		Előlapra, 4 pontos M10H, M20 P65 IP40	Előlapra, központi, előlappal IP65	Szerelőlapra TS35 sínre IP40	Sorbaépíthető IP40	Műanyag tokozott ..P.. IP40 .. P .. IP65
M4H	10	10	440	2,2	6	3	30□	M4H E ♦	M4H Z ♦	-	-	-
M10H	20	20	690	5,5	16	7,5	48□	M10H E ♦	M10H Z ♦	M10H SM ♦	M10H SMA ♦	-
M10	20	20	440	5,5	16	7,5	48□	-	-	-	-	M10 P(F) ♦
M20	32	32	690	11	30	15	48□	-	M20 Z ♦	-	M20 SMA ♦	-

■ KAPCSOLÓ PROGRAM

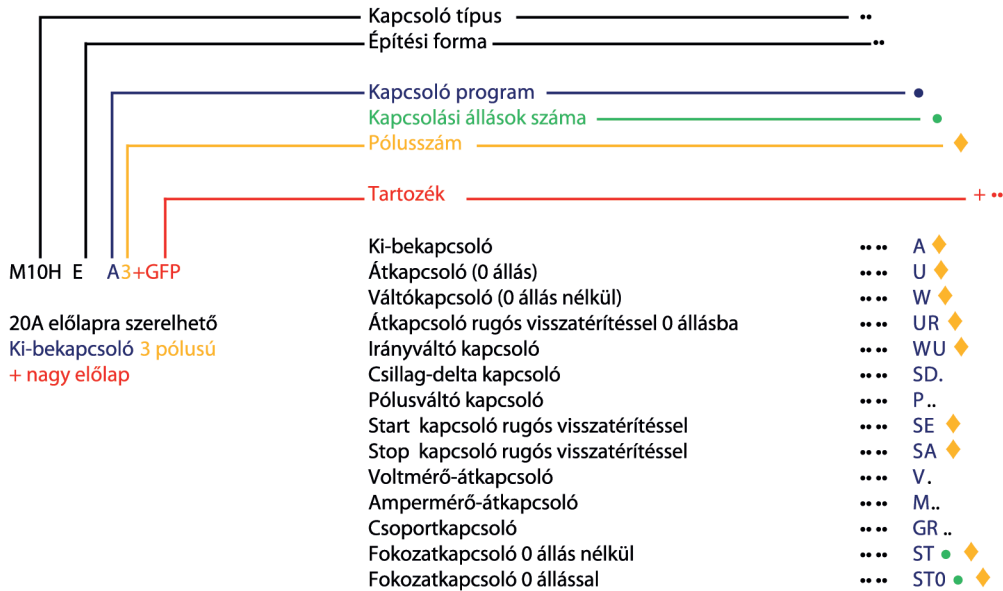

FŐ- ÉS VEZÉRLŐKAPCSOLÓK, MŰKÖDTETŐ ÉS JELZŐ KÉSZÜLÉKEK

■ GÖRGŐSKAPCSOLÓK 10-32 A – ÁLTALÁNOS INFORMÁCIÓK

■ SCHRACK INFO

A görgőskapcsolók minden célra jól alkalmazhatók, mint például motorkapcsoló, főkapcsoló, vezérlőkapcsoló vagy mérőkészülék átkapcsoló.

■ FELÉPÍTÉS

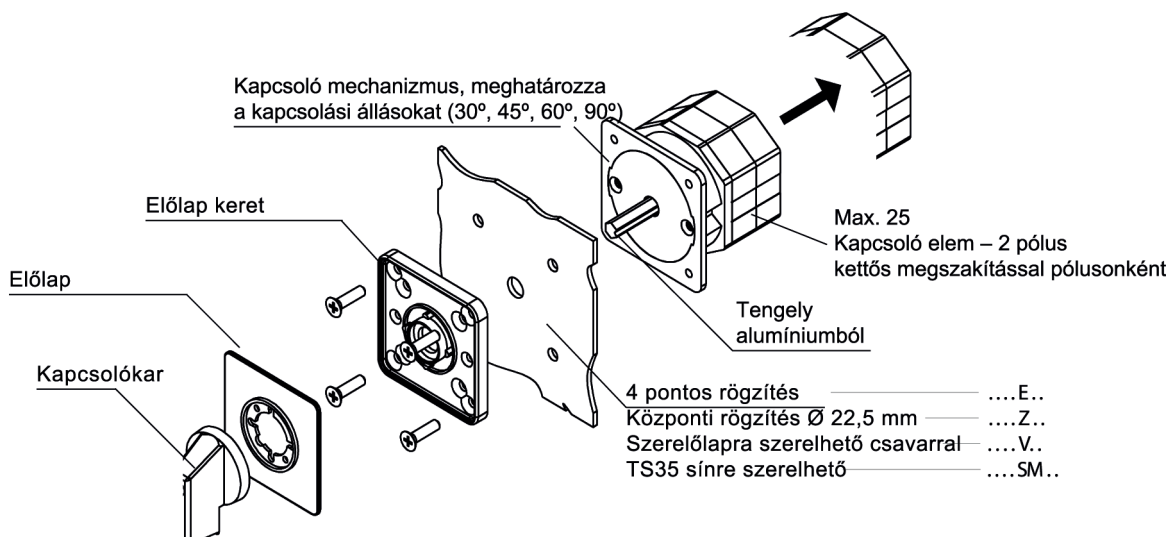

■ GÖRGŐSKAPCSOLÓ ELŐLAPRA SZERELHETŐ, 4 PONTOS RÖGZÍTÉS



IN005120

■ SCHRACK INFO

- 4 pontos rögzítés
- Rögzítés csavarral
- Kapcsolási teljesítmény: AC3 15 kW-ig
- Névleges áram: 20-50 A
- E típus
- Védettség IP65

■ GÖRGŐSKAPCSOLÓ ELŐLAPRA SZERELHETŐ, KÖZPONTI RÖGZÍTÉS



IN025120

■ SCHRACK INFO

- Furat átmérő 22 mm
- Z típus

■ GÖRGŐSKAPCSOLÓ SORBAÉPÍTHETŐ



IN085220

■ SCHRACK INFO

- Kapcsolási teljesítmény: 11 kW-ig
- Névleges áram: max. 32 A
- SMA típus
- Védettség IP40

■ GÖRGŐSKAPCSOLÓ TOKOZOTT



IN036120

■ SCHRACK INFO

- Kapcsolási teljesítmény: AC3 15 kW-ig
- Névleges áram: 32 A
- P típus (műanyag tokozat) és G típus (öntvény tokozat)
- Védettség IP40

■ MINI GÖRGŐSKAPCSOLÓ ELŐLAPRA SZERELHETŐ, KÖZPONTI RÖGZÍTÉS



IN626110

■ SCHRACK INFO

- Furat átmérő 16 és 22 mm
- Védettség IP65

FŐ- ÉS VEZÉRLŐKAPCSOLÓK, MŰKÖDTETŐ ÉS JELZŐ KÉSZÜLÉKEK

■ KI-BEKAPCSOLÓ ELŐLAPRA SZERELHETŐ, 4 PONTOS RÖGZÍTÉS, IP65



IN005120

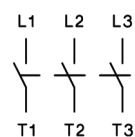

3 pólusú

LEÍRÁS	TÍPUS	EAN-CODE	SZÁLLÍTÁS	STORE	RENDELÉSI SZÁM
1 pólusú/20 A	M10H E A1	9004840040630			IN005120
2 pólusú/20 A	M10H E A2	9004840040647			IN005220
3 pólusú/20 A/5,5 kW	M10H E A3	9004840040654			IN005320
1 pólusú/20 A/ON-OFF felirattal	M10H E A1+003S	9004840110159			IN005121

■ KULCSOS KI-BEKAPCSOLÓ ELŐLAPRA SZERELHETŐ, 4 PONTOS RÖGZÍTÉS, IP65



IN005122

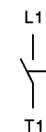

Kapcsolási rajz

LEÍRÁS	TÍPUS	EAN-CODE	SZÁLLÍTÁS	STORE	RENDELÉSI SZÁM
Kulcsoskapcsoló, 1 pólusú/20 A	M10H E A1+SA+002S+8100	9004840122619			IN005122

■ ÁTKAPCSOLÓ ELŐLAPRA SZERELHETŐ, 4 PONTOS RÖGZÍTÉS, IP65



IN006320



IN006122

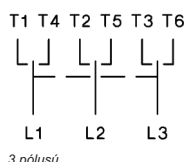

3 pólusú

LEÍRÁS	TÍPUS	EAN-CODE	SZÁLLÍTÁS	STORE	RENDELÉSI SZÁM
1 pólusú/20 A	M10H E U1	9004840040661			IN006120
2 pólusú/20 A	M10H E U2	9004840040678			IN006220
3 pólusú/20 A/5,5 kW	M10H E U3	9004840040685			IN006320
1 pólusú/20 A/MAN-OFF-AUTO felirattal	M10H E U1+088S	9004840110128			IN006121
1 pólusú/20 A/HAND-0-AUTO felirattal	M10H E U1+009S	9004840533217			IN006122
2 pólusú/20 A/MAN-OFF-AUTO felirattal	M10H E U2+088S	9004840110135			IN006221

VÁLTÓKAPCSOLÓ ELŐLAPRA SZERELHETŐ, 4 PONTOS RÖGZÍTÉS, IP65



IN007122



IN007121



Kapcsolási rajz

LEÍRÁS	TÍPUS	EAN-CODE	SZÁLLÍTÁS	STORE	RENDELÉSI SZÁM
1 pólusú/20 A	M10H E W1	9004840122640			IN007122
1 pólusú/20 A/HAND-AUTO felirattal	M10H E W1+082S	9004840110142			IN007121

CSILLAG-DELTAKAPCSOLÓ ELŐLAPRA SZERELHETŐ, 4 PONTOS RÖGZÍTÉS, IP65



IN108900

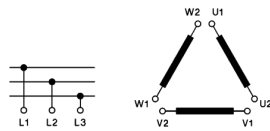

Kapcsolási rajz

LEÍRÁS	TÍPUS	EAN-CODE	SZÁLLÍTÁS	STORE	RENDELÉSI SZÁM
Csillag-delta kapcsoló, 32 A/15 kW	N20 E SD	9004840067828			IN108900

ÁTKAPCSOLÓ RUGÓS VISSZATÉRÍTÉSSEL ELŐLAPRA SZERELHETŐ, 4 PONTOS RÖGZÍTÉS, IP65



IN004120

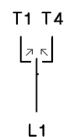

Kapcsolási rajz

LEÍRÁS	TÍPUS	EAN-CODE	SZÁLLÍTÁS	STORE	RENDELÉSI SZÁM
Átkapcsoló rugós visszatérítéssel 0 állásba, 20 A	M10H E UR1	9004840122589			IN004120

FŐ- ÉS VEZÉRLŐKAPCSOLÓK, MŰKÖDTETŐ ÉS JELZŐ KÉSZÜLÉKEK

- START KAPCSOLÓ RUGÓS VISSZATÉRÍTÉSSEL ELŐLAPRA SZERELHETŐ, 4 PONTOS RÖGZÍTÉS, IP65



IN008120

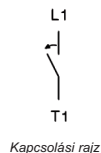

LEÍRÁS	TÍPUS	EAN-CODE	SZÁLLÍTÁS	STORE	RENDELÉSI SZÁM
START kapcsoló rugós visszatérítéssel, 1 pólusú/20A	M10H E SE	9004840122558			IN008120

- VOLTMÉRŐ-ÁTKAPCSOLÓ ELŐLAPRA SZERELHETŐ, 4 PONTOS RÖGZÍTÉS, IP65



IN009V00

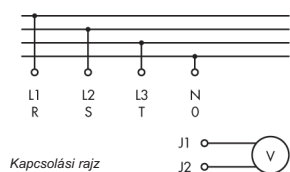

- SCHRACK INFO
3 fázis és 3 vonali feszültség

LEÍRÁS	TÍPUS	EAN-CODE	SZÁLLÍTÁS	STORE	RENDELÉSI SZÁM
Voltmérő-átkapcsoló, 1 pólusú/20 A	M10H E V1+503	9004840110111			IN009V00

- AMPERMÉRŐ-ÁTKAPCSOLÓ ELŐLAPRA SZERELHETŐ, 4 PONTOS RÖGZÍTÉS, IP65



IN009A00

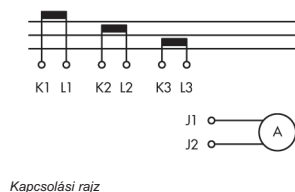

LEÍRÁS	TÍPUS	EAN-CODE	SZÁLLÍTÁS	STORE	RENDELÉSI SZÁM
Ampermérő-átkapcsoló 3 áramváltóhoz 1 pólusú/20 A	M10H E M31+504	9004840110104			IN009A00

FŐ- ÉS VEZÉRLŐKAPCSOLÓK, MŰKÖDTETŐ ÉS JELZŐ KÉSZÜLÉKEK

FOKOZATKAPCSOLÓ 0 ÁLLÁS NÉLKÜL ELŐLAPRA SZERELHETŐ, 4 PONTOS RÖGZÍTÉS, IP65



IN003121

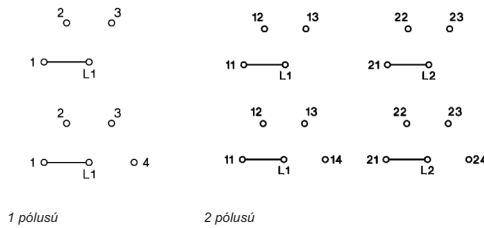

LEÍRÁS	TÍPUS	EAN-CODE	SZÁLLÍTÁS	STORE	RENDELÉSI SZÁM
1 PÓLUSÚ					
3 fokozatú/20 A	M10H E ST31	9004840110166			IN003121
4 fokozatú/20 A	M10H E ST41	9004840110173			IN003122
2 PÓLUSÚ					
3 fokozatú/20 A	M10H E ST32	9004840122565			IN003123
4 fokozatú/20 A	M10H E ST42	9004840122572			IN003124
3 PÓLUSÚ					
4 fokozatú/20A	M10H E ST43	9004840653427			IN003125
4 PÓLUSÚ					
4 fokozatú/20 A	M10H E ST44	9004840653434			IN003126

KI-BEKAPCSOLÓ ELŐLAPRA SZERELHETŐ, KÖZPONTI RÖGZÍTÉS Ø 22 mm, IP65



IN025120

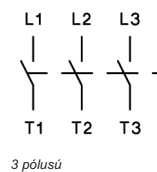

LEÍRÁS	TÍPUS	EAN-CODE	SZÁLLÍTÁS	STORE	RENDELÉSI SZÁM
1pólusú/20 A	M10H Z A1	9004840041071			IN025120
2 pólusú/20 A	M10H Z A2	9004840041088			IN025220
3 pólusú/20 A/5,5 kW	M10H Z A3	9004840041095			IN025320
3 pólusú/32 A/11 kW	M20 Z A3	9004840041699			IN125325



NE FELEDJE, VÁSÁRLÁS A WEBÁRUHÁZBAN!

NAVIGÁTORRAL A TERMÉKEK GYORSAN MEGTALÁLHATÓK A WWW.SCHRACK.HU OLDALON!

- A termékinformációk könnyen elérhetők
- Vásárlás a nap 24 órájában
- Személyes kapcsolattartó egyszerűen elérhető



Kék rendelési szám: Raktári termék, kiszállítás - 24 óra



Store termék



FŐ- ÉS VEZÉRLŐKAPCSOLÓK, MŰKÖDTETŐ ÉS JELZŐ KÉSZÜLÉKEK

ÁTKAPCSOLÓ ELŐLAPRA SZERELHETŐ, KÖZPONTI RÖGZÍTÉS Ø 22 mm, IP65



IN026220

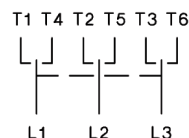

3 pólusú

LEÍRÁS	TÍPUS	EAN-CODE	SZÁLLÍTÁS	STORE	RENDELÉSI SZÁM
1 pólusú/20 A	M10H Z U1	9004840040975			IN026120
2 pólusú/20 A	M10H Z U2	9004840040814			IN026220
3 pólusú/20 A/5,5 kW	M10H Z U3	9004840040890			IN026320

VÁLTÓKAPCSOLÓ ELŐLAPRA SZERELHETŐ, KÖZPONTI RÖGZÍTÉS Ø 22 mm, IP65



IN027220

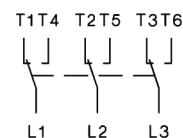

3 pólusú

LEÍRÁS	TÍPUS	EAN-CODE	SZÁLLÍTÁS	STORE	RENDELÉSI SZÁM
1 pólusú/20 A	M10H Z W1	9004840041019			IN027120
2 pólusú/20 A	M10H Z W2	9004840040777			IN027220
3 pólusú/20 A/5,5 kW	M10H Z W3	9004840041101			IN027320

CSOPORTKAPCSOLÓ ELŐLAPRA SZERELHETŐ, KÖZPONTI RÖGZÍTÉS Ø 22 mm, IP65



IN020901

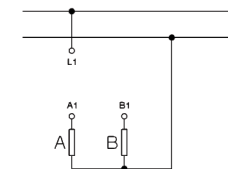

Kapcsolási rajz

LEÍRÁS	TÍPUS	EAN-CODE	SZÁLLÍTÁS	STORE	RENDELÉSI SZÁM
Csoportkapcsoló, 1 pólusú/20 A	M10H Z GR11	9004840040692			IN020901

START KAPCSOLÓ RUGÓS VISSZATÉRÍTÉSSEL ELŐLAPRA SZERELHETŐ, KÖZPONTI RÖGZÍTÉS Ø 22 mm, IP65



INOZC102



Kapcsolási rajz

LEÍRÁS	TÍPUS	EAN-CODE	SZÁLLÍTÁS	STORE	RENDELÉSI SZÁM
START kapcsoló rugós visszatérítéssel, 1 pólusú/20 A	M10H Z SE	9004840383881			INOZC102

VOLTMÉRŐ-ÁTKAPCSOLÓ ELŐLAPRA SZERELHETŐ, KÖZPONTI RÖGZÍTÉS Ø 22 mm, IP65



IN009V02

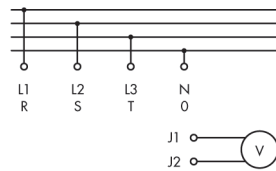

Kapcsolási rajz

SCHRACK INFO
3 fázis és 3 vonali feszültség

LEÍRÁS	TÍPUS	EAN-CODE	SZÁLLÍTÁS	STORE	RENDELÉSI SZÁM
Voltmérő-átkapcsoló, 1 pólusú/20 A	M10H E V1	9004840223187			IN009V02

FOKOZATKAPCSOLÓ 1 PÓLUSÚ, 0 ÁLLÁS NÉLKÜL ELŐLAPRA SZERELHETŐ, KÖZPONTI RÖGZÍTÉS Ø 22 mm, IP65



IN023901



IN023902

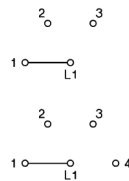

Kapcsolási rajz

LEÍRÁS	TÍPUS	EAN-CODE	SZÁLLÍTÁS	STORE	RENDELÉSI SZÁM
3 fokozat/20 A	M10H Z ST31	9004840041040			IN023901
4 fokozat/20 A	M10H Z ST41	9004840041057			IN023902

FŐ- ÉS VEZÉRLŐKAPCSOLÓK, MŰKÖDTETŐ ÉS JELZŐ KÉSZÜLÉKEK

FOKOZATKAPCSOLÓ 1 PÓLUSÚ, 0 ÁLLÁSSAL ELŐLAPRA SZERELHETŐ, KÖZPONTI RÖGZÍTÉS Ø 22 mm, IP65



IN023903

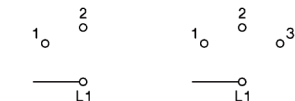

Kapcsolási rajz

LEÍRÁS	TÍPUS	EAN-CODE	SZÁLLÍTÁS	STORE	RENDELÉSI SZÁM
2 fokozat/ 20A	M10H Z ST021	9004840655049			IN023904
3 fokozat/20 A	M10H Z ST031	9004840041064			IN023903

TARTOZÉKOK KÖZPONTI RÖGZÍTÉSŰ KAPCSOLÓKHOZ

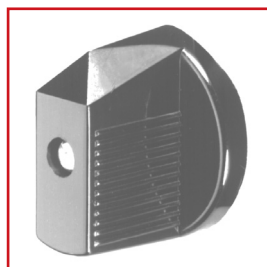

IN16001



IN16000

LEÍRÁS	TÍPUS	EAN-CODE	SZÁLLÍTÁS	STORE	RENDELÉSI SZÁM
Kapcsolókar, fekete, M10,M10H, M20 kapcsolókhoz	A1535	9004840106930			IN16001
Kapcsolókar, kék, M10, M10H, M20 kapcsolókhoz	A1549	9004840106923			IN16000

KI-BEKAPCSOLÓ, SORBAÉPÍTHETŐ IP40



IN085220

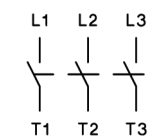

3 pólusú

LEÍRÁS	TÍPUS	EAN-CODE	SZÁLLÍTÁS	STORE	RENDELÉSI SZÁM
1 pólusú/20 A	M10H SMA A1	9004840041439			IN085120
2 pólusú/20 A	M10H SMA A2	9004840041446			IN085220
3 pólusú/20 A/5,5 kW	M10H SMA A3	9004840041453			IN085320

KULCSOS KI-BEKAPCSOLÓ, SORBAÉPÍTHETŐ IP40



IN085121

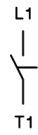

Kapcsolási rajz

LEÍRÁS	TÍPUS	EAN-CODE	SZÁLLÍTÁS	STORE	RENDELÉSI SZÁM
Kulcsos ki-bekapcsoló, 1 pólusú/20 A	M10H SMA A1+SA	9004840378931			IN085121

ÁTKAPCSOLÓ, SORBAÉPÍTHETŐ IP40



IN086220



IN086121

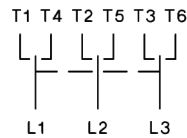

3 pólusú

LEÍRÁS	TÍPUS	EAN-CODE	SZÁLLÍTÁS	STORE	RENDELÉSI SZÁM
1 pólusú/20 A	M10H SMA U1	9004840041460			IN086120
2 pólusú/20 A	M10H SMA U2	9004840041477			IN086220
3 pólusú/20 A	M10H SMA U3	9004840041484			IN086320
1 pólusú/20 A/HAND-0-AUTO felirattal	M10H SMA U1+009S	9004840094268			IN086121
1 pólusú/20 A/MAN-0-AUTO felirattal	M10H SMA U1+081S	9004840094275			IN086122
1 pólusú/20 A/TAG-0-NACHT felirattal	M10H SMA U1+143S	9004840094282			IN086123

VÁLTÓKAPCSOLÓ, SORBAÉPÍTHETŐ IP40



IN087220

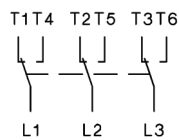

3 pólusú

LEÍRÁS	TÍPUS	EAN-CODE	SZÁLLÍTÁS	STORE	RENDELÉSI SZÁM
1 pólusú/20 A	M10H SMA W1	9004840041491			IN087120
2 pólusú/20 A	M10H SMA W2	9004840041507			IN087220
3 pólusú/20 A	M10H SMA W3	9004840041514			IN087320

FŐ- ÉS VEZÉRLŐKAPCSOLÓK, MŰKÖDTETŐ ÉS JELZŐ KÉSZÜLÉKEK

VOLTMÉRŐ-ÁTKAPCSOLÓ, SORBAÉPÍTHETŐ IP40



IN009V01

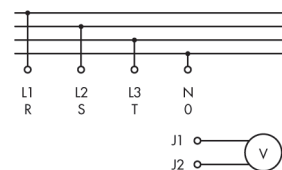

Kapcsolási rajz

SCHRACK INFO

3 fázis és 3 vonali feszültség

LEÍRÁS	TÍPUS	EAN-CODE	SZÁLLÍTÁS	STORE	RENDELÉSI SZÁM
Voltmérő-átkapcsoló, 1 pólusú/20 A	M10H SMA V1	9004840164503			IN009V01

AMPERMÉRŐ-ÁTKAPCSOLÓ, SORBAÉPÍTHETŐ IP40



IN009A01

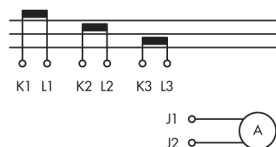

Kapcsolási rajz

LEÍRÁS	TÍPUS	EAN-CODE	SZÁLLÍTÁS	STORE	RENDELÉSI SZÁM
Ampermérő-átkapcsoló 3 áramváltóhoz, 1 pólusú/20 A	M10H SMA M31	9004840164497			IN009A01

FOKOZATKAPCSOLÓ 1 ÉS 2 PÓLUSÚ 0 ÁLLÁS NÉLKÜL, SORBAÉPÍTHETŐ IP40



IN083121



IN083220

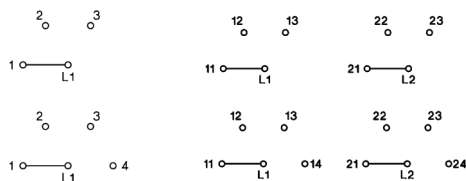

1 pólusú

2 pólusú

LEÍRÁS	TÍPUS	EAN-CODE	SZÁLLÍTÁS	STORE	RENDELÉSI SZÁM
1 PÓLUSÚ					
3 fokozatú/20 A	M10H SMA ST31	9004840122602			IN083120
4-fokozatú/20 A	M10H SMA ST41	9004840122626			IN083220
2 PÓLUSÚ					
3 fokozatú/20 A	M10H SMA ST32	9004840122596			IN083121
4-fokozatú/20 A	M10H SMA ST42	9004840122633			IN083221

TOKOZOTT KI-BEKAPCSOLÓ, IP40



IN035220

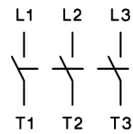

3 pólusú

SCHRACK INFO
Műanyag tokozat

LEÍRÁS	TÍPUS	EAN-CODE	SZÁLLÍTÁS	STORE	RENDELÉSI SZÁM
1 pólusú/20 A	M10 P A1+K6	9004840041217			IN035120
2 pólusú/20 A	M10 P A2+K6	9004840040852			IN035220
3 pólusú/20 A/5,5 kW	M10 P A3+K6	9004840041224			IN035320
3 pólusú/32 A/11 kW	N20 P A3+K6	9004840041705			IN135325

TOKOZOTT FŰTÉSKAPCSOLÓ, IP40



IN032009

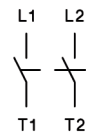

Kapcsolási rajz

SCHRACK INFO
Műanyag tokozat

LEÍRÁS	TÍPUS	EAN-CODE	SZÁLLÍTÁS	STORE	RENDELÉSI SZÁM
Fűtéskapcsoló, 2 pólusú/20 A	M10 P A2+90446S	9004840041200			IN032009

TOKOZOTT ÁTKAPCSOLÓ, IP40



IN036320

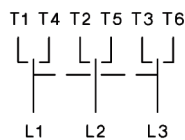

3 pólusú

SCHRACK INFO
Műanyag tokozat

LEÍRÁS	TÍPUS	EAN-CODE	SZÁLLÍTÁS	STORE	RENDELÉSI SZÁM
1 pólusú/20 A	M10 P U1	9004840041231			IN036120
2 pólusú/20 A	M10 P U2	9004840041248			IN036220
3 pólusú/20 A/5,5 kW	M10 P U3	9004840041255			IN036320

FŐ- ÉS VEZÉRLŐKAPCSOLÓK, MŰKÖDTETŐ ÉS JELZŐ KÉSZÜLÉKEK

MINI KI-BEKAPCSOLÓ KÖZPONTI RÖGZÍTÉS Ø 16 mm ÉS Ø 22 mm, IP65



IN625210

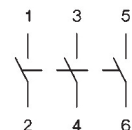

3 pólusú

LEÍRÁS	TÍPUS	EAN-CODE	SZÁLLÍTÁS	STORE	RENDELÉSI SZÁM
1 pólusú/10 A	M4H Z A1	9004840041934			IN625110
2 pólusú/10 A	M4H Z A2	9004840042061			IN625210
3 pólusú/10 A	M4H Z A3	9004840042078			IN625310

MINI ÁTKAPCSOLÓ KÖZPONTI RÖGZÍTÉS Ø 16 mm ÉS Ø 22 mm, IP65



IN0626310

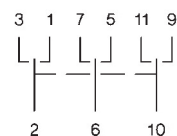

3 pólusú

LEÍRÁS	TÍPUS	EAN-CODE	SZÁLLÍTÁS	STORE	RENDELÉSI SZÁM
1 pólusú/10 A	M4H Z U1	9004840042085			IN626110
2 pólusú/10 A	M4H Z U2	9004840042092			IN626210
3 pólusú/10 A	M4H Z U3	9004840041972			IN626310

MINI VÁLTÓKAPCSOLÓ KÖZPONTI RÖGZÍTÉS Ø 16 mm ÉS Ø 22 mm, IP65



IN0627210

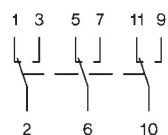

3 pólusú

LEÍRÁS	TÍPUS	EAN-CODE	SZÁLLÍTÁS	STORE	RENDELÉSI SZÁM
1 pólusú/10 A	M4H Z W1	9004840042108			IN627110
2 pólusú/10 A	M4H Z W2	9004840042115			IN627210
3 pólusú/10 A	M4H Z W3	9004840042122			IN627310

MINI CSOPORTKAPCSOLÓ KÖZPONTI RÖGZÍTÉS Ø 16 mm ÉS Ø 22 mm, IP65



IN620901

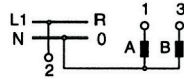

Kapcsolási rajz

LEÍRÁS	TÍPUS	EAN-CODE	SZÁLLÍTÁS	STORE	RENDELÉSI SZÁM
Csoportkapcsoló 1 pólusú/10 A	M4H Z GR11	9004840041866			IN620901

MINI FOKOZATKAPCSOLÓ 1 PÓLUSÚ, 0 ÁLLÁS NÉLKÜL KÖZPONTI RÖGZÍTÉS Ø 16 mm ÉS Ø 22 mm, IP65



IN623901

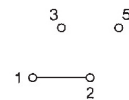

Kapcsolási rajz

LEÍRÁS	TÍPUS	EAN-CODE	SZÁLLÍTÁS	STORE	RENDELÉSI SZÁM
3 fokozatú/10 A	M4H Z ST31	9004840042030			IN623901

MINI FOKOZATKAPCSOLÓ 1 PÓLUSÚ, 0 ÁLLÁSSAL KÖZPONTI RÖGZÍTÉS Ø 16 mm ÉS Ø 22 mm, IP65



IN623902



IN623903

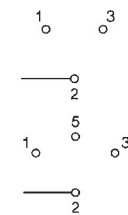

Kapcsolási rajz

LEÍRÁS	TÍPUS	EAN-CODE	SZÁLLÍTÁS	STORE	RENDELÉSI SZÁM
2 fokozatú/10 A	M4H Z ST021	9004840042047			IN623902
3 fokozatú/10 A	M4H Z ST031	9004840042054			IN623903

FŐ- ÉS VEZÉRLŐKAPCSOLÓK, MŰKÖDTETŐ ÉS JELZŐ KÉSZÜLÉKEK

■ GÖRGŐSKAPCSOLÓK – MŰSZAKI ADATOK

Adatok IEC 947-3, IEC 947-5-1, VDE 0660, EN 60947-3, EN 60947-5-1, SEV, CEE24 szerint

Típus	M10	M10H	M20
Termikus névleges áram I_{th} nyitott A	20	20	32
Termikus névleges áram I_{the} tokozott A	20	20	32
Névleges üzemi feszültség U_e V	440	690 ¹⁾	690 ¹⁾
Leválasztási tulajdonság max. V	440	440	440
Kikapcsolási képesség I_{eff}			
3 x 220-440V A	160	160	220
3 x 500V A	-	100	160
3 x 660-690V A	80	120	120
Alkalmazási kategória AC21A, AC21B ohmos terhelés kapcsolása mérsékelt túlterheléssel Névleges üzemi áram I_e A	20	20	32
Alkalmazási kategória AC23A, AC21B motor vagy nagyon induktív terhelés kapcsolása Névleges üzemi áram I_e 400V A	16	16	30
Névleges teljesítmény 220-240V kW	4	4	7,5
3 fázisú, 3 pólusú 380-440V kW	7,5	7,5	15
500V kW	-	7,5	15
660-690V kW	-	7,5	15
Csilla-delta kapcsoló rövidrezárt forgórészű motorhoz Névleges teljesítmény 3 fázisú, 3 pólusú 220-240V kW	3,7	3,7	7,5
380-415V kW	7,5	7,5	15
Alkalmazási kategória AC3 3 fázisú motor kapcsolása Névleges üzemi áram I_e 400V A	12	12	22
Névleges teljesítmény 220-240V kW	3	3	5,5
3 fázisú, 3 pólusú 380-440V kW	5,5	5,5	11
500V kW	-	5,5	11
660-690V kW	-	5,5	11
Alkalmazási kategória AC4 kalickás motorok léptetése Névleges teljesítmény 220-240V kW	0,55	0,55	2,2
3 fázisú, 3 pólusú 380-440V kW	1,5	1,5	4
500V kW	-	1,5	4
660-690V kW	-	1,5	4
Alkalmazási kategória AC15 Elektromágneses terhelések, mágneskapcsolók vezérlése Névleges üzemi áram I_e			
bis 240V A	6	6	12
380-440V A	4	4	6
2 pólus sorbakötve 500V A	-	5	8
Alkalmazási kategória DC21A, DC21B ohmos terhelés kapcsolása időállandó $L/R \leq 1ms$ Névleges üzemi áram I_e			
1 pólus 30V A	20	20	32
60V A	4	4	6
110V A	0,6	0,6	3
220V A	0,3	0,3	0,8
440V A	-	-	0,4
Alkalmazási kategória DC3-DC5 sönt és soros motorok kapcsolása időállandó $L/R \leq 15ms$ Névleges üzemi áram I_e			
1 pólus 30V A	8	8	13
60V A	1	1	2,4
110V A	0,3	0,3	0,5
Csatlakozó kapcsok védettsége	IP00	IP20	IP00

1) Földelt N vezetős rendszer, túlfeszültség kategória I-III, szennyeződési fokozat 3 (ipari környezet): $U_{imp} = 6$ kV. Egyéb feltételekre külön kérésre

GÖRGŐSKAPCSOLÓK – MŰSZAKI ADATOK

Adatok IEC 947-3, IEC 947-5-1, VDE 0660, EN 60947-3, EN 60947-5-1 szerint

Típus		M10 P	M10H	M20
Csatlakoztatható vezeték egy és több eres	mm ²	1-2,5	1-2,5 ¹⁾	1,5-6
hajlékony	mm ²	0,75-2,5	0,75-2,5 ¹⁾	1-4
hajlékony érvéghüvellyel	mm ²	0,75-2,5	0,75-1,5	1-4
Beköthető vezeték kapcsenként		2	2	2
Kapocscsavar		M3	M3,5	M4
Meghúzási nyomaték	m lb.inch	0,6-1,2 5-11	0,8-1,4 7-12	1,2-1,8 11-16
Zárlatvédelem max. előtét biztosító gL (gG)	A	20	20	35
Zárlatállóság 1s	A	250	250	400
Független zárlati áram		10	10	10
Rövididejű túlterhelhetőség				
Túlterhelési idő	3s A	100	100	200
	10s A	60	60	130
Megjegyzés:	30s A	35	35	85
Zárt érintkezők esetén	60s A	25	25	65
Hővesztesség AC21-ben pólusonként	A W	20 0,6	20 0,5	32 0,9
Kapacitív terhelések kapcsolása max. bekapcsolási képesség 500V-ig	A	140	140	300

Adatok cULus szerint

Típus		M10 P	M10H	M20
Névleges üzemi feszültség	V~	300	600	600
Áram tartomány	„Általános használat” A Jumperrel A	20 15	20 -	35 25
DOL 3 fázis	110-120V LE 200-208V LE 220-240V LE 440-480V LE 550-600V LE	1 ½ 2 3	1 ½ 2 3	5 5 5 10 15
DOL 1 fázis	110-120V LE 200-208V LE 220-240V LE	½ 1 1 ½	½ 1 1 ½	1 ½ 3 5
Biztosító (RK5) 5kA / 600V	Kézi motorvezérlés és motor leválasztás A	40 ²⁾	40	80
Heavy pilot duty	AC	A300	A600	A600
Csatlakoztatható vezeték egyeres	AWG	12 - 20	12 - 20	10 - 18
hajlékony	AWG	14 - 20	14 - 20	8 - 18
Meghúzási nyomaték	Nm lb.inch	1.7 15	1-1.7 9-15	1.7-2.8 15-25

1) Max. keresztmetszet előkészített vezetékkel

2) 5kA / 300V

FŐ- ÉS VEZÉRLŐKAPCSOLÓK, MŰKÖDTETŐ ÉS JELZŐ KÉSZÜLÉKEK

■ GÖRGŐSKAPCSOLÓK – MÉRETEK

■ ELŐLAPRA SZERELHETŐ

4 pontos rögzítés
M10H E..

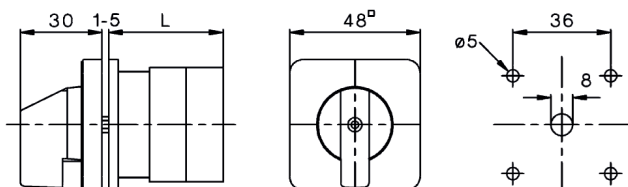

■ ELŐLAPRA SZERELHETŐ

Központi rögzítés
M10H Z.., M20 Z..

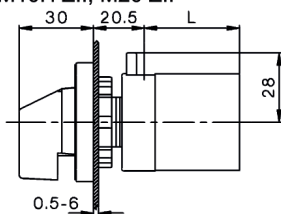

- J

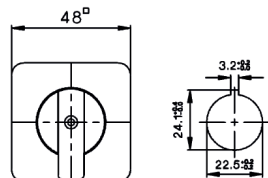

M4H Z..

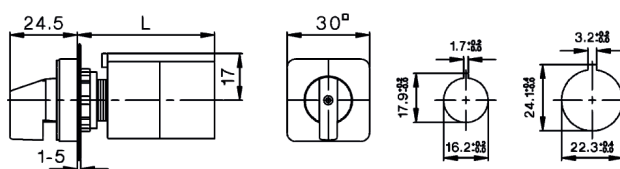

L méret

Kapcsoló program	A1, A2, U1, W1, UR1, SE, SA, GR11, ST021 1 kapcsolócella	A3, U2, W2 ST31, ST41, ST031 2 kapcsolócella	U3, W3 V1, M31, ST32 3 kapcsolócella	ST42 4 kapcsolócella
M4H	51	62,5	74,5	86,5
M10H	36,5	46	55,5	65
M20	38,5	51	63,5	76

Sorbaépíthető kapcsoló általában

M10H SMA.. 1-3 kapcsolócella
M20 SMA.. 1, 2 kapcsolócella

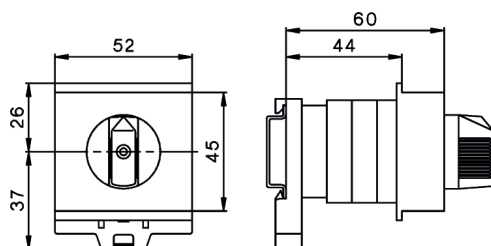

Sorbaépíthető kulcsoskapcsoló

Típus	X méret cellánként				Y méret cellánként		
	1	2	3	4	1	2	3
M10H	44	75	75	91	60	90	90
M20	59	75	75	91	75	90	90

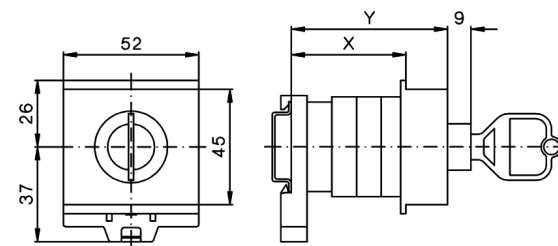

■ GÖRGŐSKAPCSOLÓK – MÉRETEK

■ TOKOZOTT KAPCSOLÓ

Műanyag tokozású kapcsoló
M10 P..

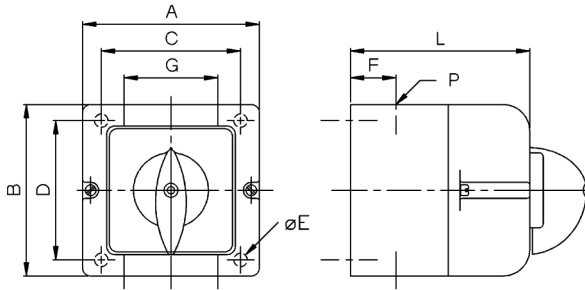

Típus	A	B	C	D	E	F	G	P	L méret cellánként			
									1	2	3	4
M10	66	64	50	36	5	15,5	26	M20	43	52	62	71